

# パイプラックシステム 新商品案内

品番	商品名
GAP-4ATE	アルミTスロットパイプ用キャップ ESD仕様

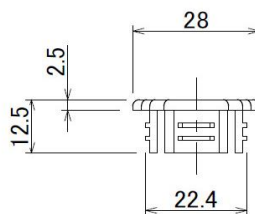

材質	ポリエチレン
色	ブラック
質量	2g



- アルミTスロットパイプ用の静電インナーキャップです。
- 通常のインナーキャップよりもパイプから外れ難くなっています。

品番	商品名
ASPA-32AL	Ø28アルミアクセサリー・アルミスロット滑車



材質	ローラー:アルミニウム ボルト/ナット:スチール
質量	48g

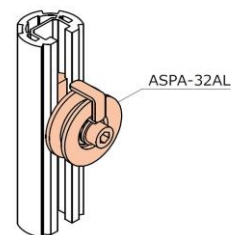
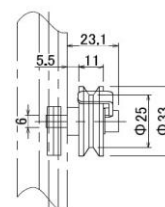
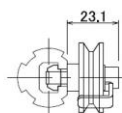

受注生産品

品番	商品名
ITMK-V50	V溝付き金属キャスター



材質	車輪:ダクティル鋳鉄 フレーム:スチール
車輪径	50mm
車輪幅	20mm
許容荷重	98daN
取付高	82mm

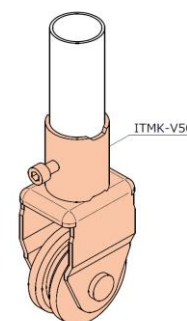
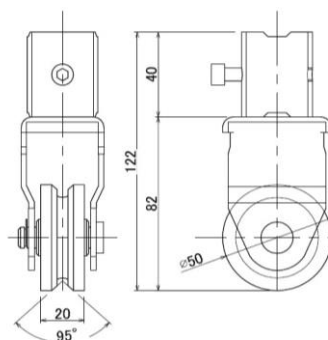

受注生産品

- レールの上を動かすための溝付きキャスターです。

# パイプラックシステム 新商品案内

品番	商品名
AP1914J-SA-4	φ19アルミパイプ



芯材	アルミニウム
外径	19mm(呼称寸法)
定尺	4m
表面	アルマイト処理
質量	200g/m
10mmたわみ強度85N・m	

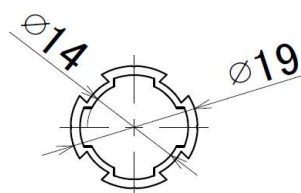

●アルミパイプラックシリーズに、最軽量、コンパクト設計が可能なφ19シリーズを発売いたします。

品番	商品名
AA-1901	φ19アルミジョイントセット アウタータイプ



材質	アルミニウム ボルト/ナット:スチール
質量	21g
箱入数	200セット

セット内容内訳  
 ●A-1901 : 2コ  
 ●M0515W/N05W : 1セット  
 (ボルト/ナット)

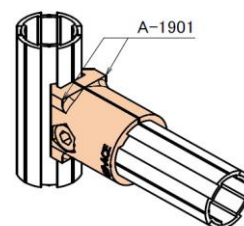
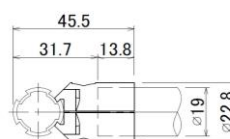
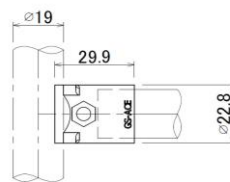

品番	商品名
BA-1901	φ19アルミジョイントセット インナータイプ



材質	アルミニウム ボルト/ナット:スチール
質量	19g
箱入数	300セット

セット内容内訳  
 ●B-1901 : 2コ  
 ●M0512W/N05W : 1セット  
 (ボルト/ナット)

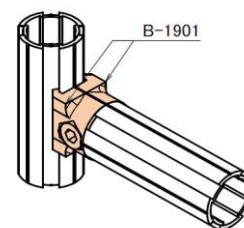
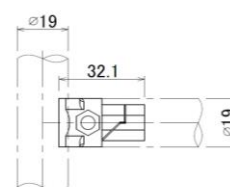

品番	商品名
AA-1902	φ19アルミジョイントセット アウタータイプ



材質	アルミニウム ボルト/ナット:スチール
質量	25g
箱入数	200セット

セット内容内訳  
 ●A-1902 : 2コ  
 ●M0515W/N05W : 1セット  
 (ボルト/ナット)

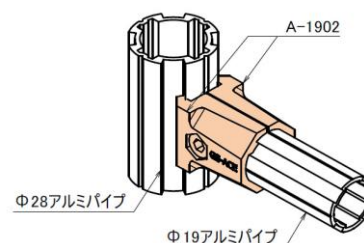
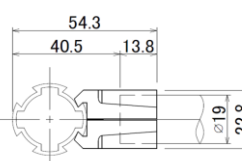
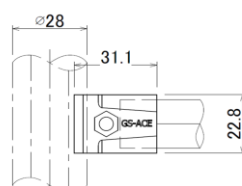

●φ19以外の弊社アルミパイプラックシステムと連結する場合に使用します。

# パイプラックシステム 新商品案内

品番	商品名
BA-1908	φ19アルミジョイントセット インナータイプ



材質	アルミニウム ボルト/ナット: スチール
質量	12g
箱入数	500セット

セット内容内訳

- B-1908A : 1コ
- B-1908B : 1コ
- ボルトM0512W : 1コ

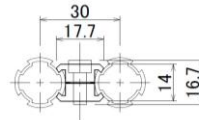
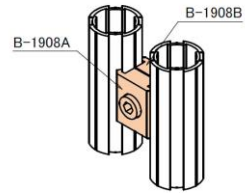
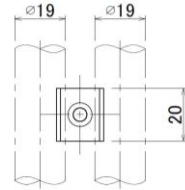

品番	商品名
BA-1909	φ19アルミジョイントセット インナータイプ



材質	アルミニウム ボルト/ナット: スチール
質量	24g
箱入数	300セット

セット内容内訳

- B-1909A : 1コ
- B-1909B : 1コ
- ボルトM0512W : 1コ

●φ19以外の弊社アルミパイプラックシステムと連結する場合に使用します。

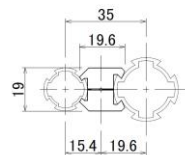
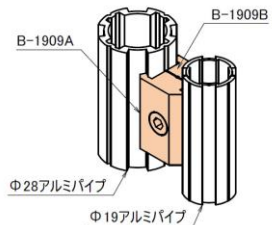
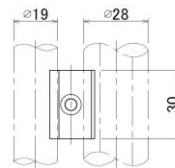

品番	商品名
AH-1937	φ19アルミアクセサリー・アルミスリーブ



色品番	AH-1937 グレー AH-1937E 静電ブラック
材質	アルミニウム/ポリアセタール
質量	19g
箱入数	120コ

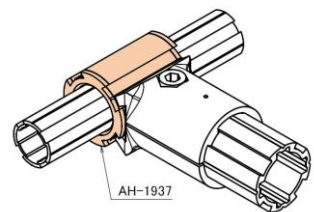
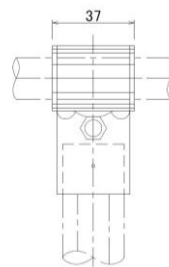
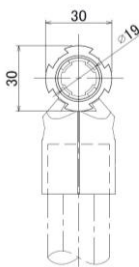

品番	商品名
AH-1950	φ19アルミアクセサリー・アルミスリーブ ロングタイプ



色品番	AH-1950 グレー AH-1950E 静電ブラック
材質	アルミニウム/ポリアセタール
質量	24g
箱入数	100コ

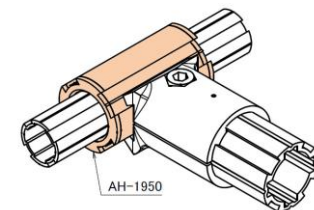
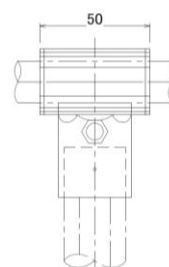
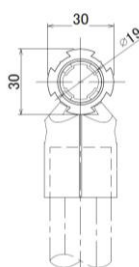

# パイプラックシステム 新商品案内

品番	商品名
GAP-19A	φ 19アルミパイプ用インナーキャップ



色品番	GAP-19A	グレー
	GAP-19A-ESD	静電ブラック
材質	ポリエチレン	
質量	2g	

適合パイプ **φ 19アルミ**  
AP1914J

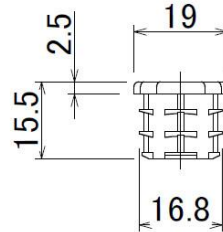

品番	商品名
BP1900H-B	φ 19アルミパイプ用プラスチックブッシング



ネジ山規格	ミリネジ M6-P1.0	
材質	ナイロン6 ナット: ステンレス	
質量	6g	

適合パイプ **φ 19アルミ**  
AP1914J

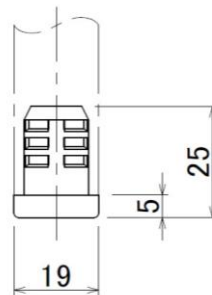

品番	商品名
AD25PA	φ 19アルミパイプ用アジャスター



ネジ山規格	ミリネジ M6-P1.0	
材質	ポリアセタール/スチール	
表面	三価クロムメッキ	
質量	12g	
箱入数	300コ	

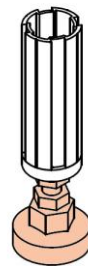
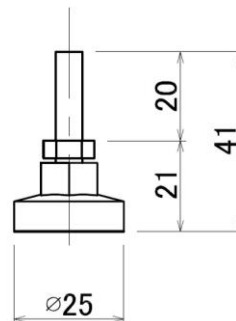

# パイプラックシステム 新商品案内

品番	商品名
ASCMA-100	40スクエアアルミパイプ用 キャスタープレートセット

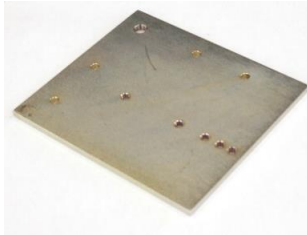

材質	スチール
表面	三価クロムメッキ
質量	1362g

**セット内容内訳**

- キャスター取付け金具 ASCM-100: 1コ
- 六角ボルトM6×15: 4コ
- 40スクエア用スプリングナットSN306: 4コ
- 平ワッシャーM6: 4コ
- SワッシャーM6: 4コ

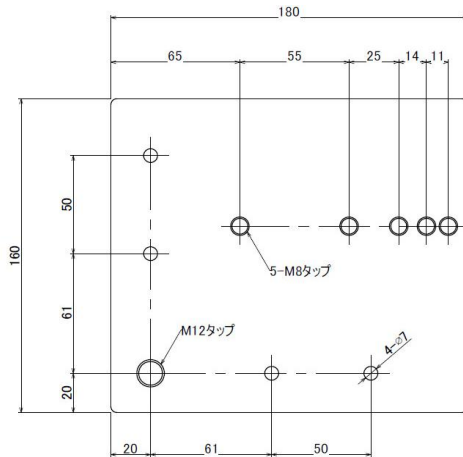

板厚t=6

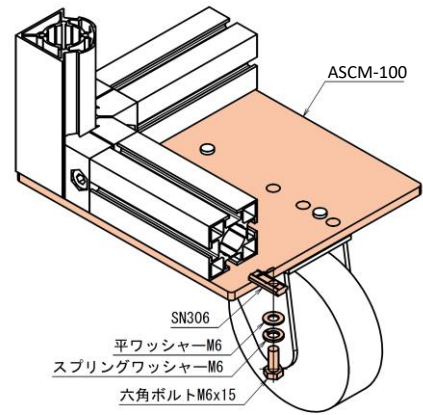

●キャスター取付穴(M8)及びアジャスター取付穴(M12)はタップ加工をしてあります。

品番	商品名
AP-SM40	43アルミパイプ・40スクエアアルミパイプ用アンカーブラケット



材質	スチール
表面	三価クロムメッキ
質量	100g
箱入数	50コ

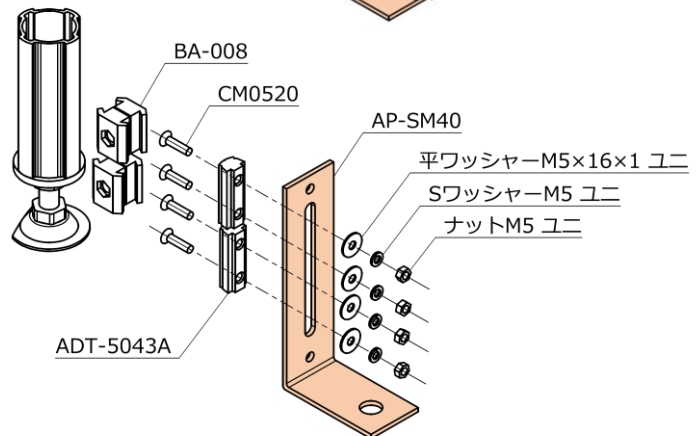
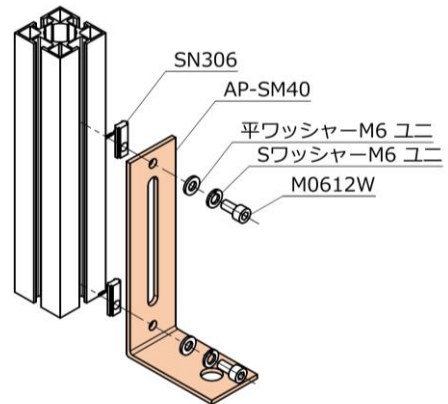
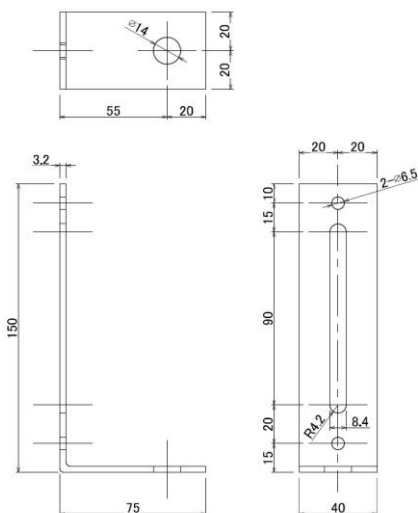

●φ43アルミパイプや40スクエアパイプのアンカー固定用ブラケットです。