

プラスチックジョイント

軽量仕様、低コストのプラスチックジョイントシリーズ。

※ご注文の際は品番末尾に色記号を明記してください。 型式 **GAP-1-IV**
品番 色

色記号	IV	D	K	BK	N	G
	アイボリー	ダークグレー	ダークブルー	ブラック	グリーン	グレー
色						



GAP-1 プラスティックジョイント



色品番	GAP-1-IV アイボリー
	GAP-1-D ダークグレー
材質	ASA樹脂
質量	30g
箱入数	150コ

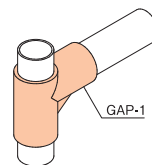
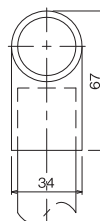
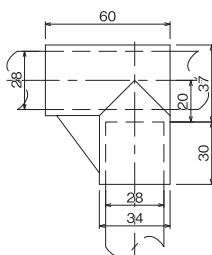

GAP-18A プラスティックジョイント



色品番	GAP-18A-IV アイボリー
	GAP-18A-K ダークブルー
材質	ASA樹脂
質量	22g
箱入数	240コ

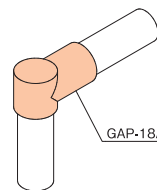
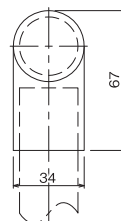
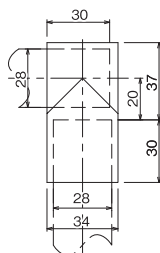

GAP-18B プラスティックジョイント

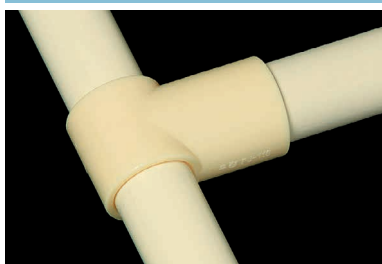

色品番	GAP-18B-IV アイボリー
	GAP-18B-D ダークグレー
	GAP-18B-K ダークブルー
	GAP-18B-BK ブラック
材質	ASA樹脂
質量	22g
箱入数	240コ

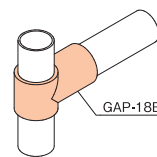
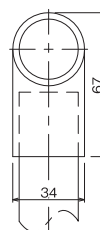
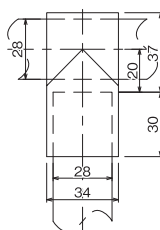

※ブラックは静電対策仕様ではございません。

GAP-2A プラスティックジョイント



色品番	GAP-2A-IV アイボリー
	GAP-2A-D ダークグレー
	GAP-2A-K ダークブルー
材質	ASA樹脂
質量	49g
箱入数	75コ

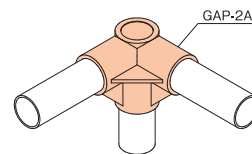
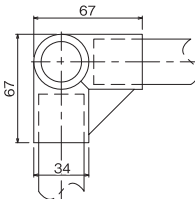
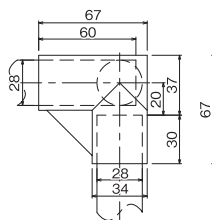

- プラスチックジョイントの固定には、溶着剤(樹脂コーティングパイプ)、タッピングスクリュー(裸材パイプ)、ボルト・ナット(アルミパイプ)をご使用ください。
- プラスチックジョイントの耐熱温度は-10℃~50℃です。
- ※プラスチックジョイントの形状変更を伴う加工をされると、本来の強度、安全性が損なわれる場合がございます。

プラスチックジョイント

GAP-2B プラスチックジョイント



	GAP-2B-IV	アイボリー
色品番	GAP-2B-D	ダークグレー
	GAP-2B-K	ダークブルー
材質	ASA樹脂	
質量	47g	
箱入数	75コ	

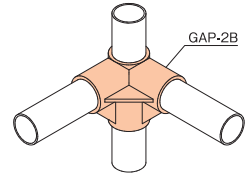
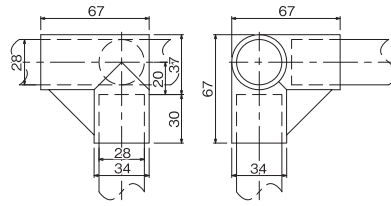

GAP-2C プラスチックジョイント



色品番	GAP-2C-IV	アイボリー
材質	ASA樹脂	
質量	36g	
箱入数	150コ	

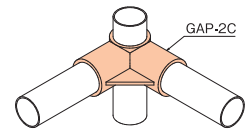
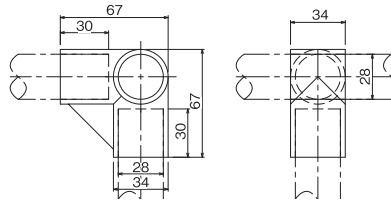

GAP-5 プラスチックジョイント



	GAP-5-IV	アイボリー
色品番	GAP-5-D	ダークグレー
	GAP-5-K	ダークブルー
	GAP-5-BK	ブラック
材質	ASA樹脂	
質量	32g	
箱入数	150コ	

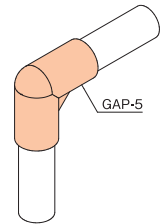
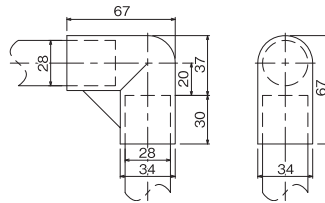

※ブラックは静電対策仕様ではございません。

GAP-24A プラスチックジョイント



色品番	GAP-24A-IV	アイボリー
材質	ASA樹脂	
質量	60g	
箱入数	75コ	

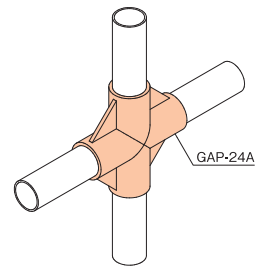
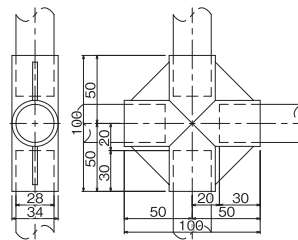

GAP-24B プラスチックジョイント

貫通タイプ



	GAP-24B-IV	アイボリー
色品番	GAP-24B-D	ダークグレー
	GAP-24B-K	ダークブルー
	GAP-24B-BK	ブラック
材質	ASA樹脂	
質量	57g	
箱入数	75コ	

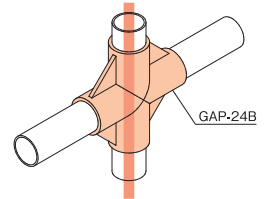
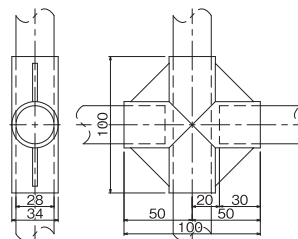

※ブラックは静電対策仕様ではございません。

ご注文の際は品番末尾に色記号を明記してください。

型式 **GAP-1-IV**
品番 色



プラスチックジョイント

GAP-25A プラスチックジョイント



色番	GAP-25A-IV アイボリー
材質	ASA樹脂
質量	75g
箱入数	45コ

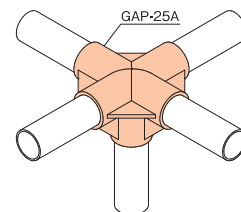
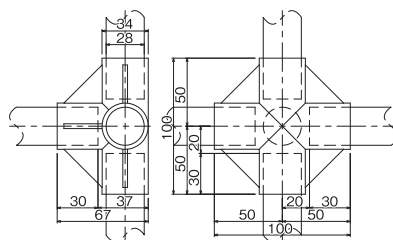

GAP-25B プラスチックジョイント

貫通タイプ



色番	GAP-25B-IV アイボリー
材質	ASA樹脂
質量	72g
箱入数	45コ

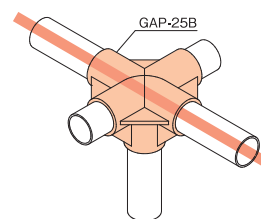
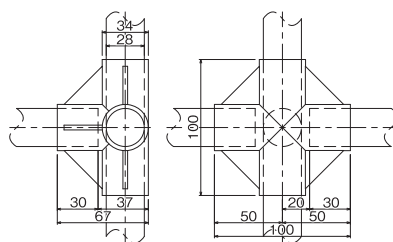

GAP-26A プラスチックジョイント



色番	GAP-26A-IV アイボリー
材質	ASA樹脂
質量	55g
箱入数	75コ

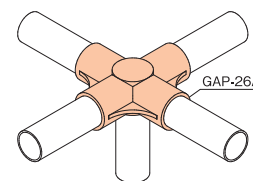
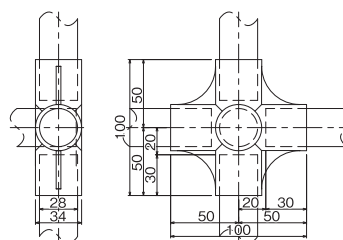

GAP-26B プラスチックジョイント



色番	GAP-26B-IV アイボリー
材質	ASA樹脂
質量	54g
箱入数	75コ

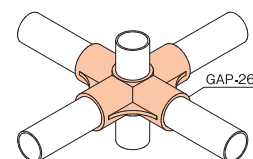
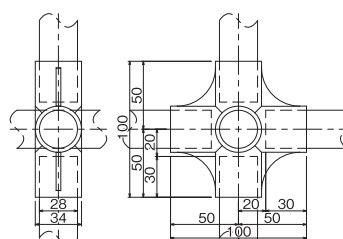

GAP-29A プラスチックジョイント



色番	GAP-29A-IV アイボリー GAP-29A-D ダークグレー
材質	ASA樹脂
質量	45g
箱入数	90コ

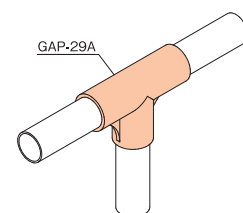
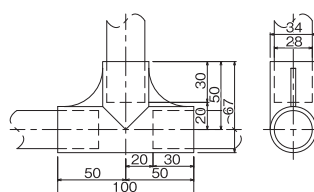

- プラスチックジョイントの固定には、溶着剤(樹脂コーティングパイプ)、タッピングスクリュー(裸材パイプ)、ボルト・ナット(アルミパイプ)をご使用ください。
- プラスチックジョイントの耐熱温度は-10℃~50℃です。
- ※プラスチックジョイントの形状変更を伴う加工をされると、本来の強度、安全性が損なわれる場合がございます。

プラスチックジョイント

GAP-29B プラスティックジョイント

貫通タイプ

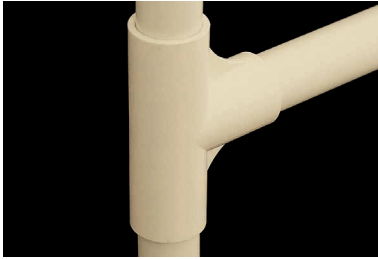

色品番	GAP-29B-IV	アイボリー
	GAP-29B-D	ダークグレー
	GAP-29B-K	ダークブルー
	GAP-29B-BK	ブラック
材質	ASA樹脂	
質量	43g	
箱入数	90コ	

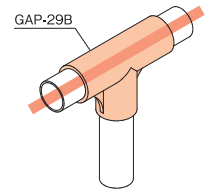
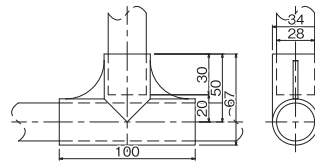

※ブラックは静電対策仕様ではございません。

GAP-27A プラスティックジョイント

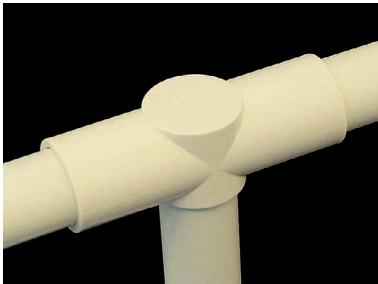

色品番	GAP-27A-IV		アイボリー
材質	ASA樹脂		
質量	35g		
箱入数	150コ		

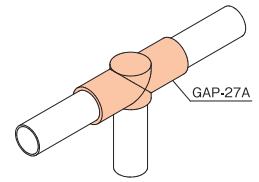
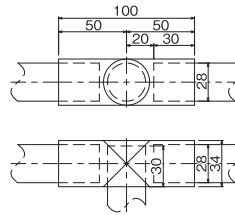

GAP-27B プラスティックジョイント

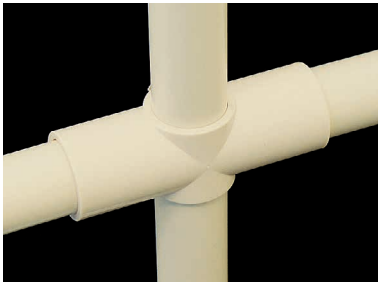

色品番	GAP-27B-IV	アイボリー
	GAP-27B-D	ダークグレー
	GAP-27B-K	ダークブルー
材質	ASA樹脂	
質量	33g	
箱入数	150コ	

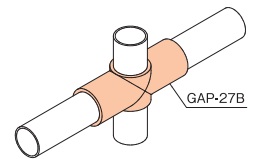
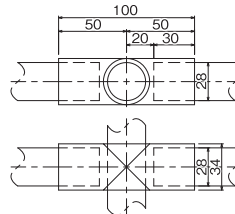

GAP-28A プラスティックジョイント



色品番	GAP-28A-IV		アイボリー
材質	ASA樹脂		
質量	46g		
箱入数	90コ		

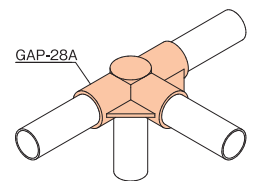
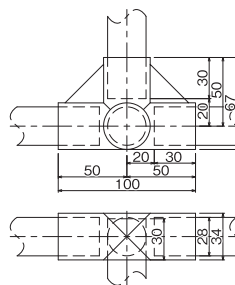

GAP-28B プラスティックジョイント



色品番	GAP-28B-IV		アイボリー
材質	ASA樹脂		
質量	44g		
箱入数	90コ		

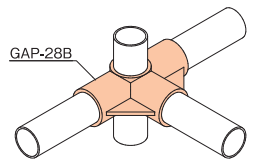
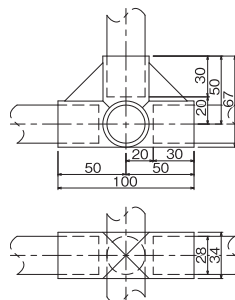

ご注文の際は品番末尾に色記号を明記してください。

型式 **GAP-1-IV**
品番 色



プラスチックジョイント

プラスチック
ジョイント

GAP-45A プラスチックジョイント



色品番	GAP-45A-IV アイボリー
材質	ASA樹脂
質量	60g
箱入数	75コ

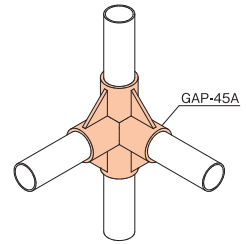
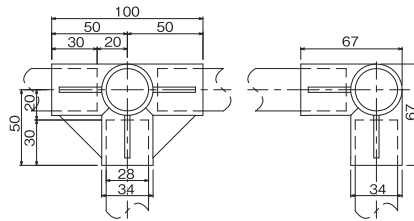

GAP-45B プラスチックジョイント

貫通タイプ



色品番	GAP-45B-IV アイボリー GAP-45B-D ダークグレー GAP-45B-K ダークブルー
材質	ASA樹脂
質量	57g
箱入数	75コ

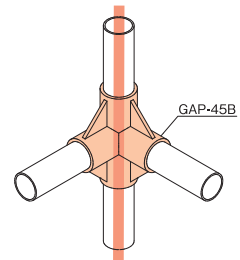
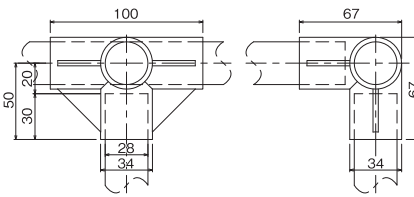

GAP-71 プラスチックジョイント



色品番	GAP-71-IV アイボリー GAP-71-G グレー
材質	ASA樹脂
質量	29g
箱入数	150コ

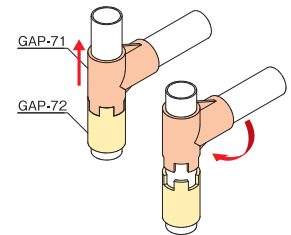
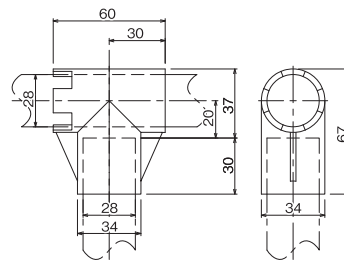

GAP-72 プラスチックジョイント



色品番	GAP-72-IV アイボリー GAP-72-G グレー
材質	ASA樹脂
質量	14g
箱入数	300コ

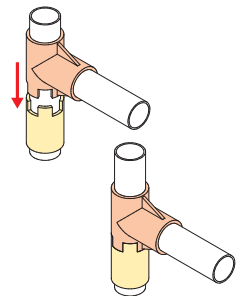
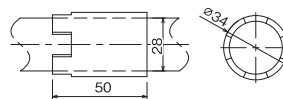

GAPA-76A プラスチックジョイント

傾斜ジョイント



色品番	GAPA-76A-IV アイボリー GAPA-76A-K ダークブルー
材質	ASA樹脂 ボルト/ナット: ステンレス
質量	53g
箱入数	100コ

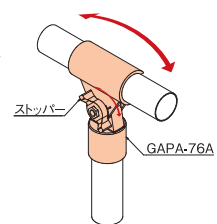
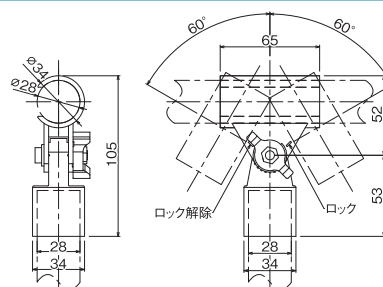

○工具なしで角度の調整と固定が可能です。

- プラスチックジョイントの固定には、溶着剤(樹脂コーティングパイプ)、タッピングスクリュー(裸材パイプ)、ボルト・ナット(アルミパイプ)をご使用ください。
- プラスチックジョイントの耐熱温度は-10℃~50℃です。
- ※プラスチックジョイントの形状変更を伴う加工をされると、本来の強度、安全性が損なわれる場合がございます。

プラスチックジョイント

GAP-41 プラスチックジョイント



色品番	GAP-41-IV	アイボリー
	GAP-41-D	ダークグレー
	GAP-41-K	ダークブルー
	GAP-41-BK	ブラック
材質	ASA樹脂	
質量	30g	
箱入数	150コ	

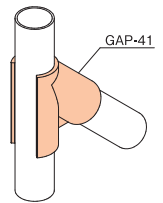
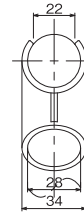
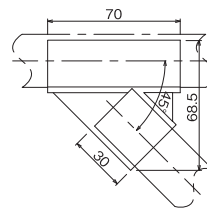

※ブラックは静電対策仕様ではございません。

GAP-42 プラスチックジョイント



色品番	GAP-42-IV	アイボリー
	GAP-42-K	ダークブルー
	GAP-42-BK	ブラック
材質	ASA樹脂	
質量	45g	
箱入数	90コ	

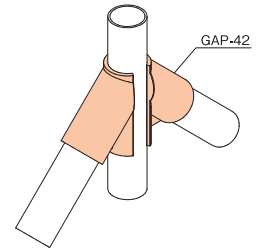
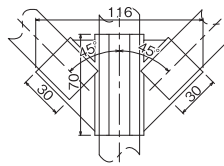
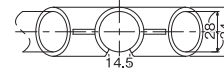

※ブラックは静電対策仕様ではございません。

GAP-84 プラスチックジョイント



色品番	GAP-84-IV	アイボリー
材質	ASA樹脂	
質量	48g	
箱入数	90コ	

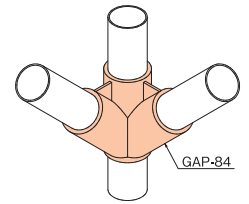
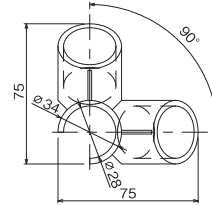
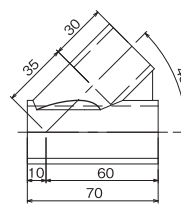

GAP-83 プラスチックジョイント



色品番	GAP-83-IV	アイボリー
材質	ASA樹脂	
質量	44g	
箱入数	90コ	

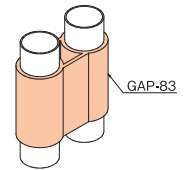
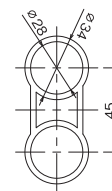
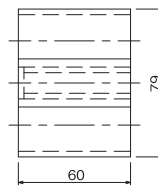

GAP-43 プラスチックジョイント



色品番	GAP-43-IV	アイボリー
	GAP-43-BK	ブラック
材質	ナイロン6	
質量	28g	
箱入数	150コ	

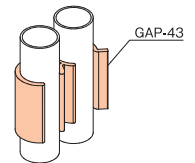
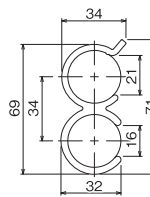
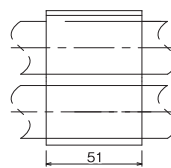

※ブラックは静電対策仕様ではございません。

ご注文の際は品番末尾に色記号を明記してください。

型式 **GAP-1-IV**
品番 色



IV
アイボリー



D
ダークグレー



K
ダークブルー



BK
ブラック



N
グリーン



G
グレー

プラスチックジョイント

プラスチック
ジョイント

GAP-3 プラスティックジョイント



色品番	GAP-3-IV	アイボリー
	GAP-3-D	ダークグレー
	GAP-3-K	ダークブルー
	GAP-3-BK	ブラック
	GAP-3-N	グリーン
材質	ASA樹脂	
質量	9g	
箱入数	900コ	

※ブラックは静電対策仕様ではございません。

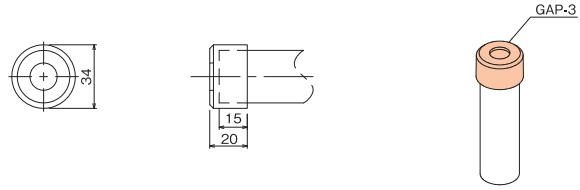

GAP-85 プラスティックジョイント

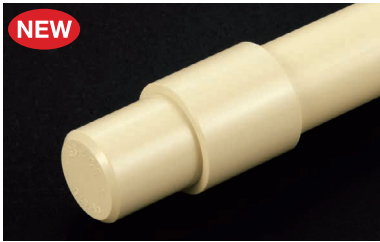

NEW

色品番	GAP-85-IV	アイボリー
	GAP-85-K	ダークブルー
	GAP-85-BK	ブラック
材質	ASA樹脂	
質量	19g	
箱入数	300コ	

○凸側は溶着せず、他のプラスチックジョイントに差し込んで使用します。
※ブラックは静電対策仕様ではございません。

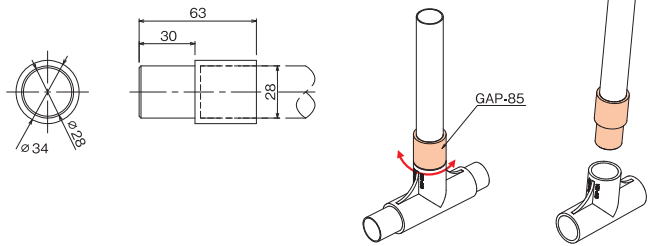

GAP-31 プラスティックジョイント



色品番	GAP-31-IV	アイボリー
	GAP-31-BK	ブラック
材質	ASA樹脂	
質量	19g	
箱入数	210コ	

※ブラックは静電対策仕様ではございません。

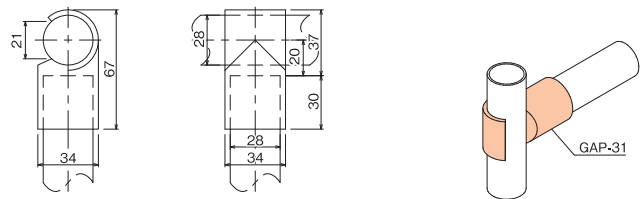

GAP-66 プラスティックジョイント

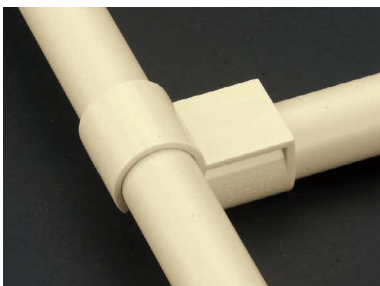

色品番	GAP-66-IV	アイボリー
材質	ABS樹脂	
質量	22g	
箱入数	200コ	

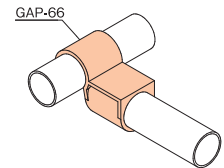
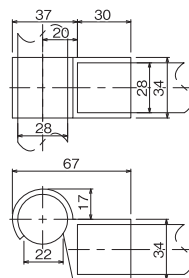

GAP-30A プラスティックジョイント

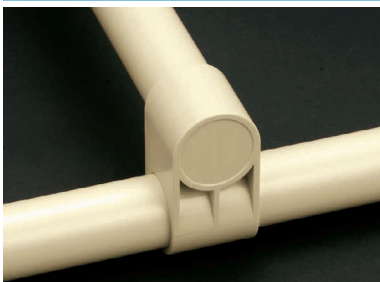

色品番	GAP-30A-IV	アイボリー
材質	ASA樹脂	
質量	25g	
箱入数	210コ	

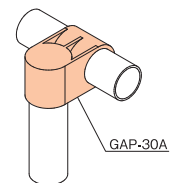
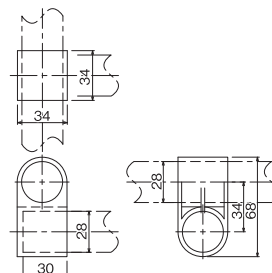

○プラスチックジョイントの固定には、溶着剤(樹脂コーティングパイプ)、タッピングスクリュー(裸材パイプ)、ボルト・ナット(アルミパイプ)をご使用ください。
○プラスチックジョイントの耐熱温度は-10℃~50℃です。
※プラスチックジョイントの形状変更を伴う加工をされると、本来の強度、安全性が損なわれる場合がございます。

プラスチックジョイント

GAP-30B プラスティックジョイント



色品番	GAP-30B-IV アイボリー GAP-30B-D ダークグレー
材質	ASA樹脂
質量	25g
箱入数	210コ

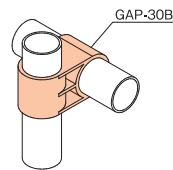
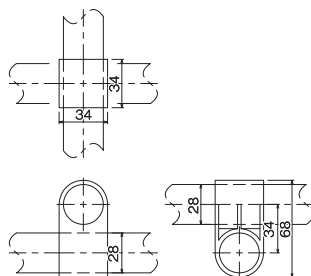

GAP-16 プラスティックジョイント

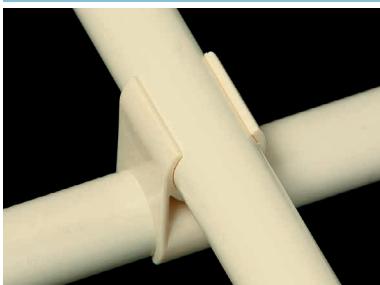

色品番	GAP-16-IV アイボリー
材質	ASA樹脂
質量	18g
箱入数	300コ

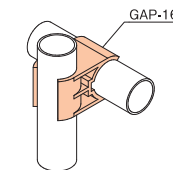
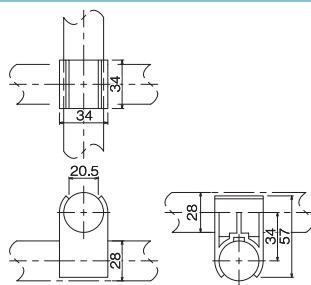

GAP-10R プラスティックジョイント



色品番	GAP-10R-IV アイボリー
材質	ASA樹脂
質量	42g
箱入数	120コ

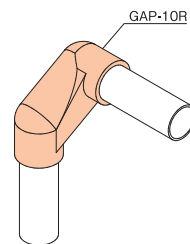
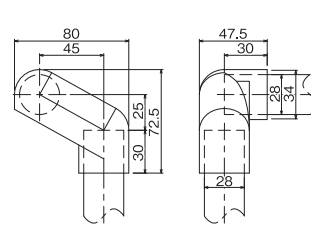

GAP-10L プラスティックジョイント



色品番	GAP-10L-IV アイボリー
材質	ASA樹脂
質量	42g
箱入数	120コ

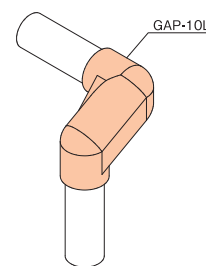
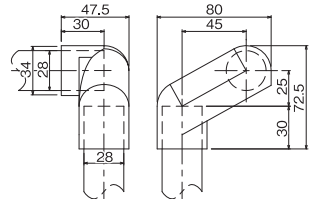

GAP-13 プラスティックジョイント

コーナータイプ



色品番	GAP-13-IV アイボリー
材質	ASA樹脂
質量	59g
箱入数	75コ

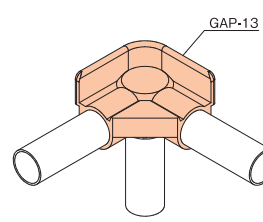
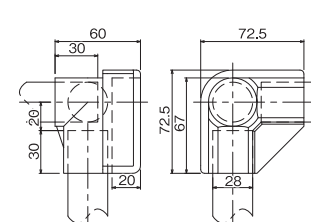

ご注文の際は品番末尾に色記号を明記してください。

型式 **GAP-1-IV**
品番 色



プラスチックジョイント

プラスチック
ジョイント

GAP-14 プラスティックジョイント

コーナークッションタイプ

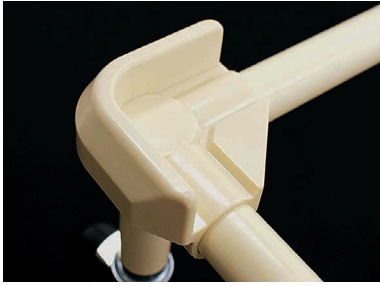

色品番	GAP-14-IV アイボリー
材質	ASA樹脂
質量	75g
箱入数	75コ

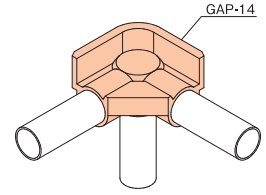
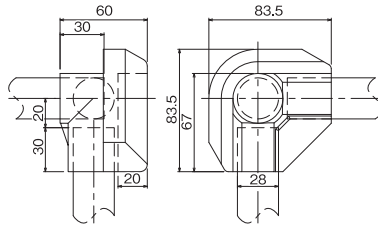

GAP-14-E 静電プラスチックジョイント

コーナークッションタイプ 静電対策



色品番	GAP-14-E 静電ブラック
材質	ABS樹脂
質量	75g
箱入数	75コ

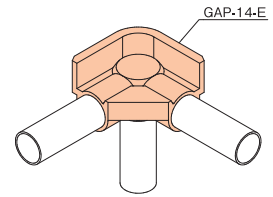
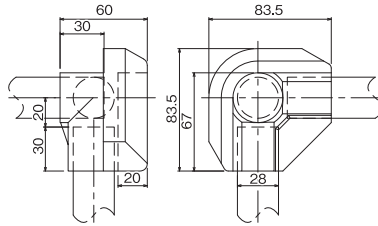

※GAP-14-Eは溶着剤TK-100Sでは溶着ができません。
※固定にはタッピングスクリュー等をご使用ください。

GAPA-64 プラスティックコーナーサポートセット



○写真はキャスターP363S-3 (P159) 取付けイメージです。

色品番	GAPA-64-IV アイボリー
材質	ASA樹脂
質量	180g

セット品内訳

- GAP-64-IV : 1コ ●GAP-65-IV : 1コ
- 質量 : 165g 質量 : 15g
- 箱入数 : 38コ 箱入数 : 400コ

対応キャスター (P159)

P363S-3
P363S-3S

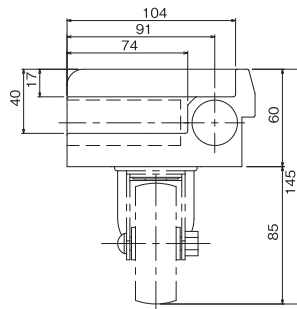
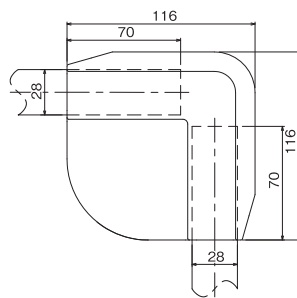

使用例

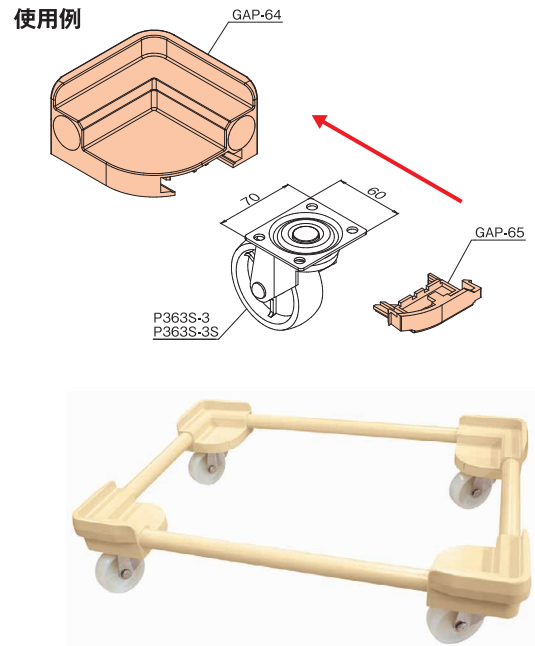

TK-100S プラスティックジョイント溶着剤 (100ml) スポイト付き



- 溶剤系接着剤
 - 樹脂コーティングパイプとプラスチックジョイントの溶着のみ使用可能です。
 - 溶着後、約24時間は動かさず乾燥させてください。(湿度、温度等の環境により異なります。)
 - 溶着剤は均一に塗布してください。(乾燥後の取り外しは不可能です。)
- ※製品裏面の使用上の注意をよくご確認の上、安全にお使いください。

- プラスチックジョイントの固定には、溶着剤(樹脂コーティングパイプ)、タッピングスクリュー(裸材パイプ)、ボルト・ナット(アルミパイプ)をご使用ください。
- プラスチックジョイントの耐熱温度は-10℃~50℃です。
- プラスチックジョイントの形状変更を伴う加工をされると、本来の強度、安全性が損なわれる場合がございます。
- 10mmたわみ強度は、パイプ1mの長さを両支点にしてセンターに集中荷重を加えた値です。(P190-192技術資料をご参照ください。)