

メタルジョイント

独自のアイデア
エンボス加工 (特許)

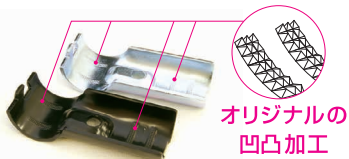

オリジナルの
凹凸加工

裸材パイプでも
保持力が高く、
ずれにくい!

豊富なジョイントバリエーションで、お客様のアイデアを形にします。

色記号	BK		WZ		PI		NI
色	ブラック	電着焼付 塗装	シルバー	三価クロム メッキ	アイボリー	吹付焼付 塗装	ニッケルメッキ
導電性	×		○		×		○
材質	スチール						

GA-1S メタルジョイントセット



色品番	GA-1S-BK	ブラック
	GA-1S-WZ	シルバー
	GA-1S-PI	アイボリー
	GA-1S-NI	ニッケルメッキ
材質	スチール	
質量	146g	

セット品内訳

- G-1S : 2コ
- M0625/TN06 : 1セット (ボルト/ナット)

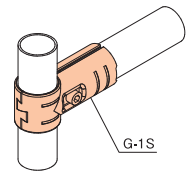
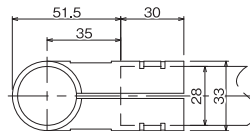
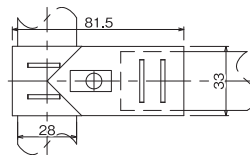

GA-1BS メタルジョイントセット



色品番	GA-1BS-BK	ブラック
	GA-1BS-WZ	シルバー
	GA-1BS-PI	アイボリー
	GA-1BS-NI	ニッケルメッキ
材質	スチール	
質量	132g	

セット品内訳

- G-1BS : 2コ
- M0625/TN06 : 1セット (ボルト/ナット)

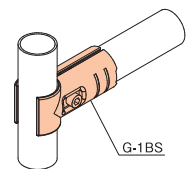
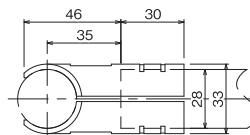
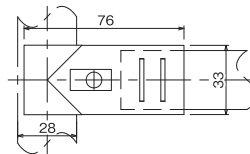

GA-103 メタルジョイントセット

ジョイントの上から取付け可能



色品番	GA-103-BK	ブラック
	GA-103-WZ	シルバー
	GA-103-PI	アイボリー
	GA-103-NI	ニッケルメッキ
材質	スチール	
質量	150g	

セット品内訳

- G-103 : 2コ
- M0625/TN06 : 1セット (ボルト/ナット)

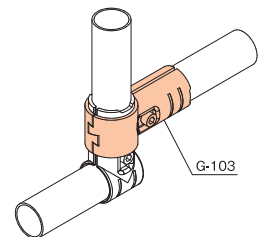
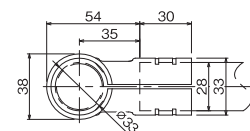
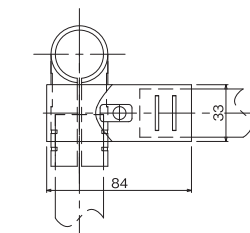

- メタルジョイントの組立てには、六角レンチ5ミリ (JIS規格) を使用し、規定トルク11N・mにて締め付けを行うことを推奨いたします。
- メタルジョイントのパイプ引き抜き強度はP194技術資料をご参照ください。
- メタルジョイントは単品でもご購入いただけます。●メタルジョイント単品の質量、箱入数はP195をご参照ください。

メタルジョイント

GA-2S メタルジョイントセット



色品番	GA-2S-BK	ブラック
	GA-2S-WZ	シルバー
	GA-2S-PI	アイボリー
	GA-2S-NI	ニッケルメッキ
材質	スチール	
質量	235g	

セット品内訳

- G-2S：1コ
- G-3S：1コ
- M0625/TN06：2セット
(ボルト/ナット)

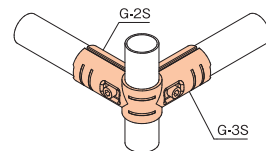
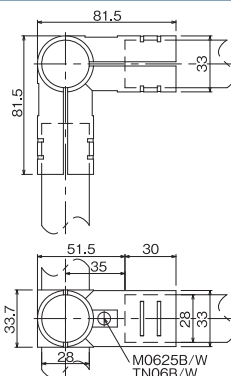

GA-3S メタルジョイントセット



色品番	GA-3S-BK	ブラック
	GA-3S-WZ	シルバー
	GA-3S-PI	アイボリー
	GA-3S-NI	ニッケルメッキ
材質	スチール	
重量	325g	

セット品内訳

- G-2S：2コ
- G-4S：1コ
- M0625/TN06：3セット
(ボルト/ナット)

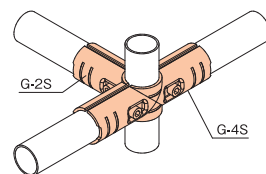
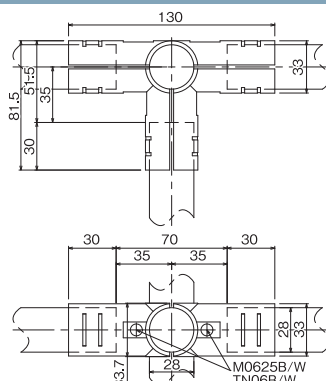

GA-4S メタルジョイントセット



色品番	GA-4S-BK	ブラック
	GA-4S-WZ	シルバー
	GA-4S-PI	アイボリー
	GA-4S-NI	ニッケルメッキ
材質	スチール	
質量	230g	

セット品内訳

- G-4S：2コ
- M0625/TN06：2セット
(ボルト/ナット)

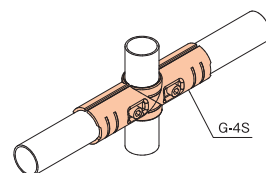
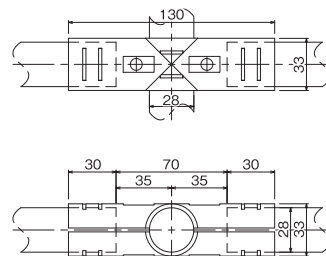

GA-34S メタルジョイントセット

ジョイントの上から取付け可能



色品番	GA-34S-BK	ブラック
	GA-34S-WZ	シルバー
	GA-34S-PI	アイボリー
	GA-34S-NI	ニッケルメッキ
材質	スチール	
質量	230g	

セット品内訳

- G-34S：2コ
- M0625/TN06：2セット
(ボルト/ナット)

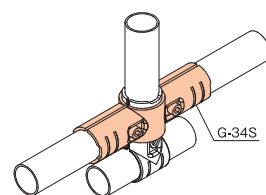
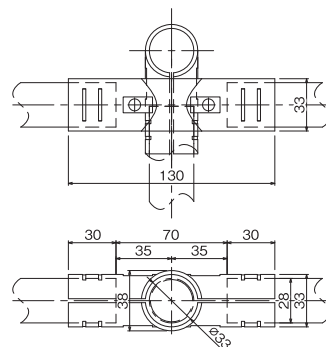

ご注文の際は品番末尾に色記号を明記してください。

型式 **GA-1S-** **BK**
品番 色



メタルジョイント

GA-5S メタルジョイントセット



色品番	GA-5S-BK	ブラック
	GA-5S-WZ	シルバー
	GA-5S-PI	アイボリー
	GA-5S-NI	ニッケルメッキ
材質	スチール	
質量	420g	

セット品内訳

- G-2S : 4コ
- M0625/TN06 : 4セット (ボルト/ナット)

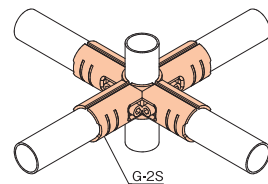
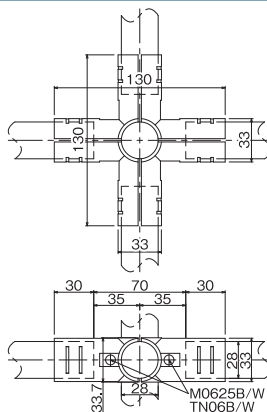

GA-6S メタルジョイントセット



色品番	GA-6S-BK	ブラック
	GA-6S-WZ	シルバー
	GA-6S-PI	アイボリー
	GA-6S-NI	ニッケルメッキ
材質	スチール	
質量	106g	

セット品内訳

- G-6S : 2コ
- M0625/TN06 : 1セット (ボルト/ナット)

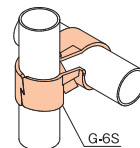
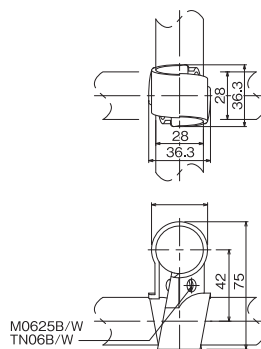

GA-66 メタルジョイントセット

アルミジョイント



色品番	GA-66-BK	ブラック
	GA-66-WZ	シルバー
材質	アルミニウム ボルト/ナット: スチール	
質量	68g	

セット品内訳

- G-66 : 2コ
- M0625/TN06 : 1セット (ボルト/ナット)

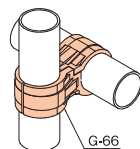
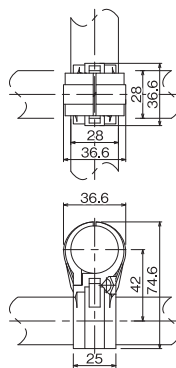

●GA-6Sと比べ取付けやすく、直角が出しやすい仕様になります。
 ※アルミの性質上、規定トルク以上にボルトを締めると割れる可能性があります。

GA-6BS メタルジョイントセット



色品番	GA-6BS-BK	ブラック
	GA-6BS-WZ	シルバー
	GA-6BS-PI	アイボリー
	GA-6BS-NI	ニッケルメッキ
材質	スチール	
質量	94g	

セット品内訳

- G-6BS : 2コ
- M0625/TN06 : 1セット (ボルト/ナット)

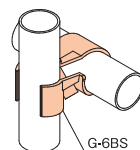
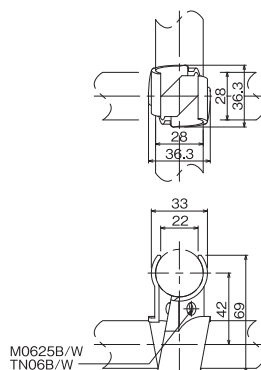

●メタルジョイントの組立てには、六角レンチ5ミリ(JIS規格)を使用し、規定トルク11N・mにて締め付けを行うことを推奨いたします。
 ●メタルジョイントのパイプ引き抜き強度はP194技術資料をご参照ください。
 ●メタルジョイントは単品でもご購入いただけます。●メタルジョイント単品の質量、箱入数はP195をご参照ください。

メタルジョイント

GA-6B-33 メタルジョイントセット

ジョイントの上から取付け可能



色品番	GA-6B-33-BK ブラック
	GA-6B-33-WZ シルバー
材質	スチール
質量	102g

セット品内訳

- G-6B-33 : 2コ
- M0625/TN06 : 1セット (ボルト/ナット)

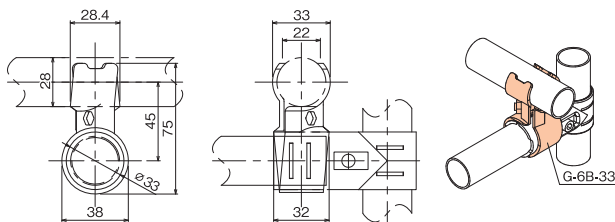

GA-7S メタルジョイントセット



色品番	GA-7S-BK ブラック
	GA-7S-WZ シルバー
	GA-7S-PI アイボリー
	GA-7S-NI ニッケルメッキ
材質	スチール
質量	212g

セット品内訳

- G-7AS : 2コ
- G-7BS : 2コ
- M0625/TN06 : 2セット (ボルト/ナット)

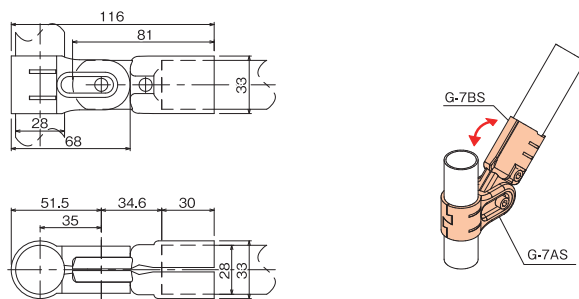

GA-14S メタルジョイントセット



色品番	GA-14S-BK ブラック
	GA-14S-WZ シルバー
	GA-14S-PI アイボリー
	GA-14S-NI ニッケルメッキ
材質	スチール
質量	352g

セット品内訳

- G-14S : 2コ
- G-7BS : 4コ
- M0625/TN06 : 4セット (ボルト/ナット)

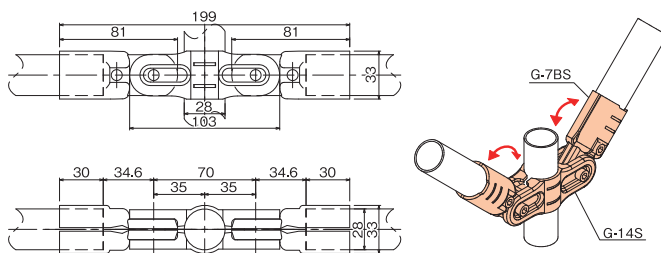

GA-7CS メタルジョイントセット



色品番	GA-7CS-BK ブラック
	GA-7CS-WZ シルバー
	GA-7CS-PI アイボリー
	GA-7CS-NI ニッケルメッキ
材質	スチール
質量	258g

セット品内訳

- G-7BS : 2コ
- G-7CS : 2コ
- M0625/TN06 : 3セット (ボルト/ナット)

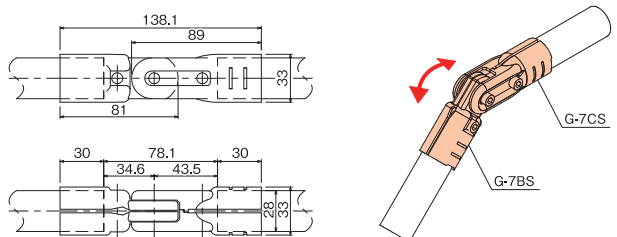

ご注文の際は品番末尾に色記号を明記してください。

型式 **GA-1S-** **BK**
品番 色



メタルジョイント

GA-8S メタルジョイントセット



色品番	GA-8S-BK	ブラック
	GA-8S-WZ	シルバー
	GA-8S-PI	アイボリー
	GA-8S-NI	ニッケルメッキ
材質	スチール	
質量	108g	

セット品内訳
 ●G-8S：2コ
 ●M0625/TN06：1セット
 (ボルト/ナット)

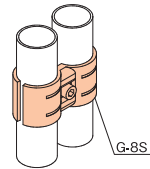
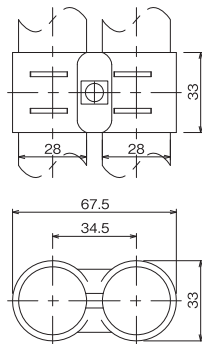

GA-38S メタルジョイントセット

パイプピッチ45mm



色品番	GA-38S-BK	ブラック
	GA-38S-WZ	シルバー
	GA-38S-PI	アイボリー
	GA-38S-NI	ニッケルメッキ
材質	スチール	
質量	124g	

セット品内訳
 ●G-38S：2コ
 ●M0625/TN06：1セット
 (ボルト/ナット)

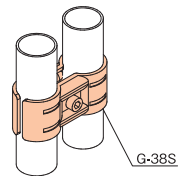
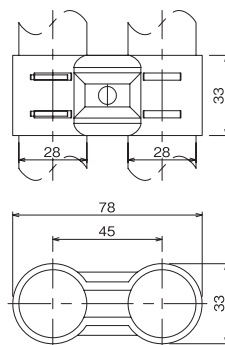

●ブラコンサポート金具33タイプ（ジョイントの上から取付け可能）使用時のラック連結に使用します。

GA-9S メタルジョイントセット



色品番	GA-9S-BK	ブラック
	GA-9S-WZ	シルバー
	GA-9S-PI	アイボリー
	GA-9S-NI	ニッケルメッキ
材質	スチール	
質量	250g	

セット品内訳
 ●G-9S：2コ
 ●M0625/TN06：1セット
 (ボルト/ナット)

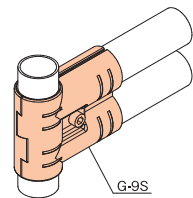
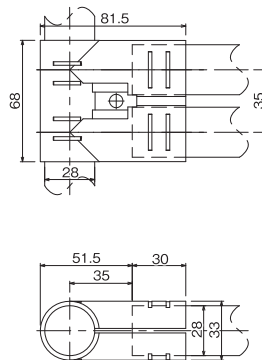

GA-44 メタルジョイントセット



色品番	GA-44-BK	ブラック
	GA-44-WZ	シルバー
	GA-44-PI	アイボリー
	GA-44-NI	ニッケルメッキ
材質	スチール	
質量	150g	

セット品内訳
 ●G-44：2コ
 ●M0625/TN06：1セット
 (ボルト/ナット)

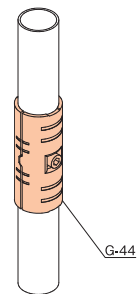
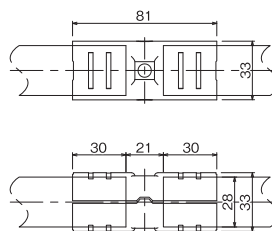

●メタルジョイントの組立てには、六角レンチ5ミリ（JIS規格）を使用し、規定トルク11N・mにて締め付けを行うことを推奨いたします。
 ●メタルジョイントのパイプ引き抜き強度はP194技術資料をご参照ください。
 ●メタルジョイントは単品でもご購入いただけます。●メタルジョイント単品の質量、箱入数はP195をご参照ください。

メタルジョイント

曲げジョイント GA-90S, GA-110S, GA-160S

パイプを曲げることなく、右図のような棚を簡単に作ることができます。

- 多くの棚を前面傾斜70°に統一することが可能。
- 曲げパイプを使わず全て直線パイプのため、再利用の管理が簡単。

使用例

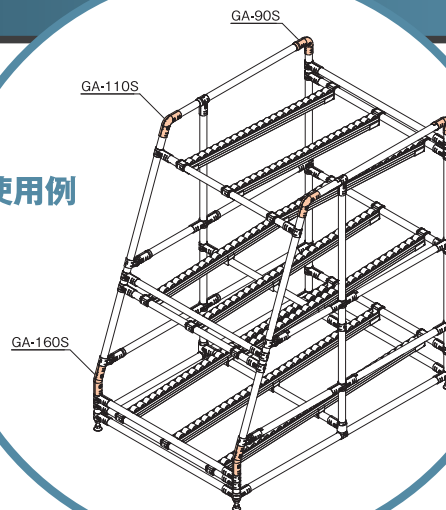

GA-90S メタルジョイントセット

90曲げジョイント

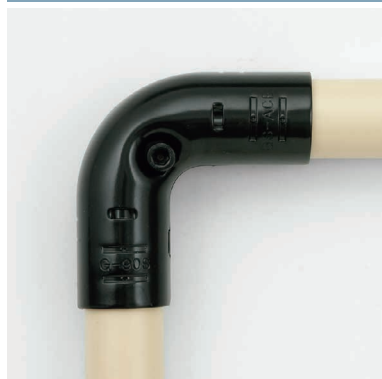

色品番	GA-90S-BK	ブラック
	GA-90S-WZ	シルバー
	GA-90S-PI	アイボリー
	GA-90S-NI	ニッケルメッキ
材質	スチール	
質量	202g	

セット品内訳

- G-90S : 2コ
- M0625/TN06 : 1セット (ボルト/ナット)

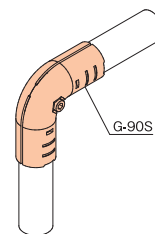
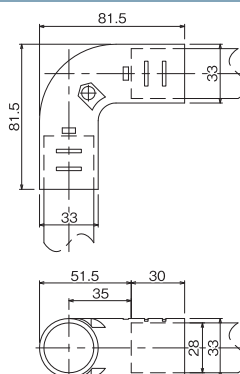

GA-110S メタルジョイントセット

110曲げジョイント



色品番	GA-110S-BK	ブラック
	GA-110S-WZ	シルバー
	GA-110S-PI	アイボリー
	GA-110S-NI	ニッケルメッキ
材質	スチール	
質量	226g	

セット品内訳

- G-110S : 2コ
- M0625/TN06 : 2セット (ボルト/ナット)

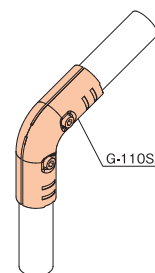
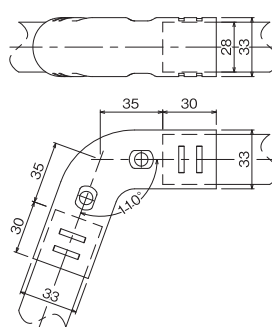

GA-160S メタルジョイントセット

160曲げジョイント



色品番	GA-160S-BK	ブラック
	GA-160S-WZ	シルバー
	GA-160S-PI	アイボリー
	GA-160S-NI	ニッケルメッキ
材質	スチール	
質量	230g	

セット品内訳

- G-160S : 2コ
- M0625/TN06 : 2セット (ボルト/ナット)

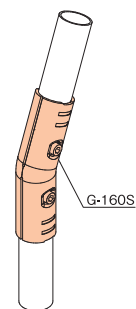
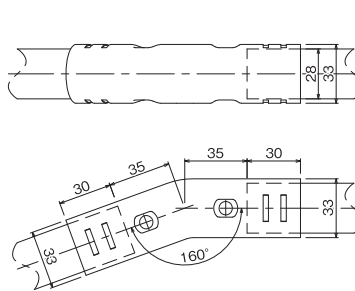

ご注文の際は品番末尾に色記号を明記してください。

型式 **GA-1S-BK**
品番 色



メタルジョイント

GA-12S メタルジョイントセット

回転金具



色品番	GA-12S-BK	ブラック
	GA-12S-WZ	シルバー
	GA-12S-PI	アイボリー
	GA-12S-NI	ニッケルメッキ
材質	スチール スリーブ: ポリエチレン	
質量	137g	

セット品内訳
 ●G-12S: 2コ
 ●スリーブGAP-12: 1コ
 ●M0625/TN06: 1セット
 (ボルト/ナット)

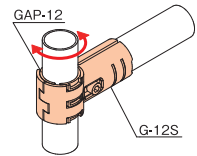
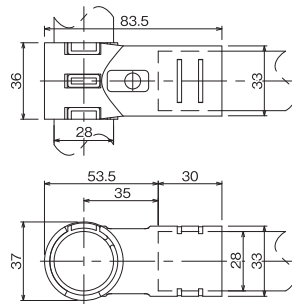

※パイプに沿わせてスライドさせる用途には適しません。
 ●スライドさせる場合は別売りGAP-44 (P17) をご使用ください。

GA-24S メタルジョイントセット

回転金具



色品番	GA-24S-BK	ブラック
	GA-24S-WZ	シルバー
	GA-24S-PI	アイボリー
	GA-24S-NI	ニッケルメッキ
材質	スチール スリーブ: ポリエチレン	
質量	211g	

セット品内訳
 ●G-24S: 2コ
 ●スリーブGAP-12: 1コ
 ●M0625/TN06: 2セット
 (ボルト/ナット)

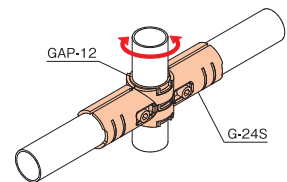
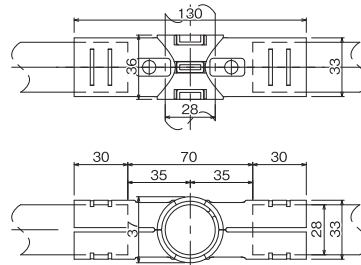

※パイプに沿わせてスライドさせる用途には適しません。
 ●スライドさせる場合は別売りGAP-44 (P17) をご使用ください。

GA-22S メタルジョイントセット

回転金具



色品番	GA-22S-BK	ブラック
	GA-22S-WZ	シルバー
	GA-22S-NI	ニッケルメッキ
材質	スチール スリーブ: ポリエチレン	
質量	387g	

セット品内訳
 ●G-22S: 4コ
 ●スリーブGAP-12: 1コ
 ●M0625/TN06: 4セット
 (ボルト/ナット)

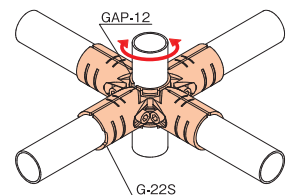
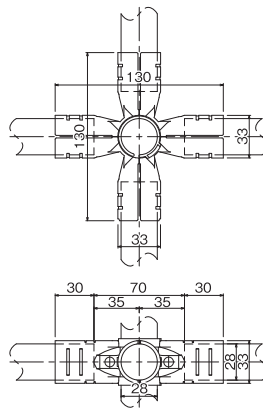

※パイプに沿わせてスライドさせる用途には適しません。
 ●スライドさせる場合は別売りGAP-44 (P17) をご使用ください。

GA-17S メタルジョイントセット

回転金具



色品番	GA-17S-BK	ブラック
	GA-17S-WZ	シルバー
	GA-17S-PI	アイボリー
	GA-17S-NI	ニッケルメッキ
材質	スチール スリーブ: ポリエチレン	
質量	131g	

セット品内訳
 ●G-17S: 2コ
 ●スリーブGAP-12: 1コ
 ●M0625/TN06: 1セット
 (ボルト/ナット)

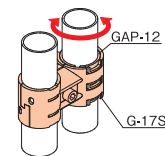
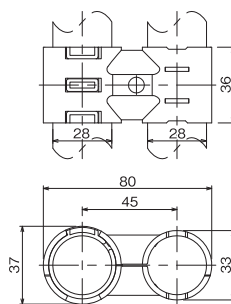

※パイプに沿わせてスライドさせる用途には適しません。
 ●スライドさせる場合は別売りGAP-44 (P17) をご使用ください。

●メタルジョイントの組立てには、六角レンチ5ミリ(JIS規格)を使用し、規定トルク11N・mにて締め付けを行うことを推奨いたします。
 ●メタルジョイントのパイプ引き抜き強度はP194技術資料をご参照ください。
 ●メタルジョイントは単品でもご購入いただけます。 ●メタルジョイント単品の質量、箱入数はP195をご参照ください。

メタルジョイント

GA-25S メタルジョイントセット

回転金具



色品番	GA-25S-BK	ブラック
	GA-25S-WZ	シルバー
	GA-25S-PI	アイボリー
	GA-25S-NI	ニッケルメッキ
材質	スチール スリーブ: ポリエチレン	
質量	107g	

セット品内訳

- G-25AS : 1コ
- G-25BS : 1コ
- スリーブGAP-12 : 1コ
- ボルトM0610 : 1コ

※パイプに沿わせてスライドさせる用途には適しません。
 ●スライドさせる場合は別売りGAP-44(同ページ)をご使用ください。

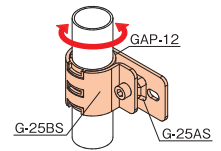
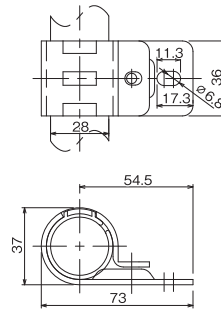

GA-35S メタルジョイントセット

回転金具



色品番	GA-35S-BK	ブラック
	GA-35S-WZ	シルバー
材質	スチール スリーブ: ポリエチレン	
質量	172g	

セット品内訳

- G-35AS : 1コ
- G-35BS : 1コ
- ロングスリーブGAP-56 : 1コ
- ボルトM0610 : 1コ

※パイプに沿わせてスライドさせる用途には適しません。

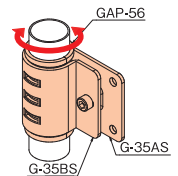
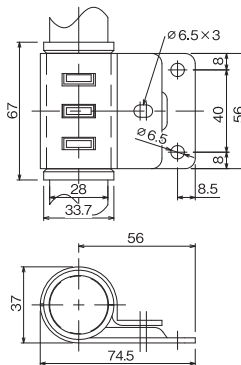

GAP-44 スライドスリーブ

材質	ポリエチレン
色	ホワイト
質量	12g
箱入数	200コ



使用例

- 一体成型(筒タイプ)。軽度のスライドに使用します。
- GA-12S、GA-17S、GA-22S、GA-24S、GA-25Sに適合します。
- 使用する際は、先にパイプに通しておく必要があります。

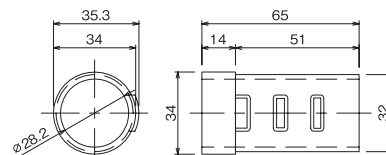

GAP-44仕様のメタルジョイントセット

色品番			
ブラック	シルバー	アイボリー	ニッケルメッキ
GA-12S-BK-44	GA-12S-WZ-44	GA-12S-PI-44	GA-12S-NI-44
GA-24S-BK-44	GA-24S-WZ-44	GA-24S-PI-44	GA-24S-NI-44
GA-22S-BK-44	GA-22S-WZ-44	—	GA-22S-NI-44
GA-17S-BK-44	GA-17S-WZ-44	GA-17S-PI-44	GA-17S-NI-44
GA-25S-BK-44	GA-25S-WZ-44	GA-25S-PI-44	GA-25S-NI-44

BUSH-12 スチールスリーブ

静電対策



材質	スチール
色	ニッケルメッキ
質量	35g
箱入数	120コ



使用例

- 静電対策用の回転スリーブです。
- GA-12S、GA-17S、GA-22S、GA-24S、GA-25Sに適合します。
- 使用する際は、先にパイプに通しておく必要があります。

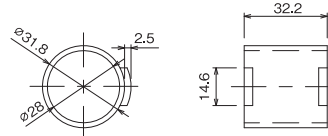

BUSH-12仕様のメタルジョイントセット

色品番	
シルバー	ニッケルメッキ
GA-12S-WZ-E	GA-12S-NI-E
GA-24S-WZ-E	GA-24S-NI-E
GA-22S-WZ-E	GA-22S-NI-E
GA-17S-WZ-E	GA-17S-NI-E
GA-25S-WZ-E	GA-25S-NI-E

ご注文の際は品番末尾に色記号を明記してください。

型式 **GA-1S-** **BK**
品番 色



メタルジョイント

GA-13S メタルジョイントセット



色品番	GA-13S-BK ブラック
	GA-13S-WZ シルバー
材質	スチール
質量	135g

- セット品内訳
- G-13AS : 1コ
 - G-13BS : 1コ
 - M0625/TN06 : 1セット (ボルト/ナット)

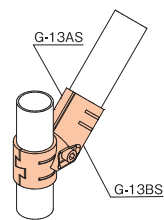
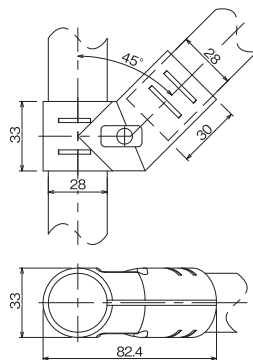

GA-23S メタルジョイントセット



色品番	GA-23S-BK ブラック
	GA-23S-WZ シルバー
材質	スチール
質量	220g

- セット品内訳
- G-23S : 2コ
 - M0625/TN06 : 2セット (ボルト/ナット)

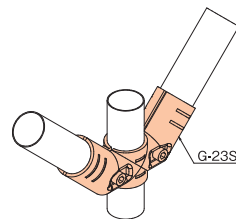
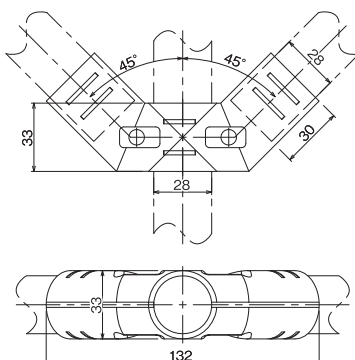

GA-45S メタルジョイントセット



色品番	GA-45S-BK ブラック
	GA-45S-WZ シルバー
	GA-45S-NI ニッケルメッキ
材質	スチール
質量	152g

- セット品内訳
- G-45S : 2コ
 - M0625/TN06 : 1セット (ボルト/ナット)

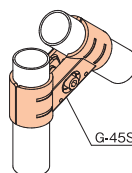
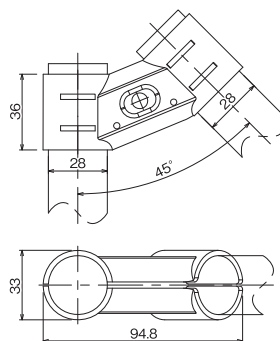

GA-20S メタルジョイントセット

フラットパイプ取付け金具



色品番	GA-20S-BK ブラック
	GA-20S-WZ シルバー
	GA-20S-NI ニッケルメッキ
材質	スチール
質量	142g

- セット品内訳
- G-20S : 1コ
 - G-1S : 1コ
 - M0625/TN06 : 1セット (ボルト/ナット)

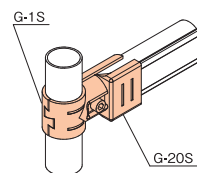
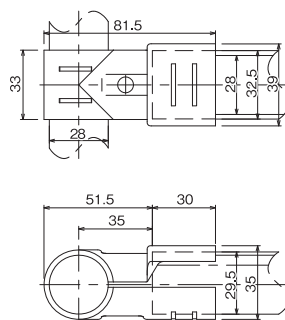

●メタルジョイントの組立てには、六角レンチ5ミリ(JIS規格)を使用し、規定トルク11N・mにて締め付けを行うことを推奨いたします。
 ●メタルジョイントのパイプ引き抜き強度はP194技術資料をご参照ください。
 ●メタルジョイントは単品でもご購入いただけます。 ●メタルジョイント単品の質量、箱入数はP195をご参照ください。

メタルジョイント

GA-15S メタルジョイントセット



色品番	GA-15S-BK	ブラック
	GA-15S-WZ	シルバー
	GA-15S-PI	アイボリー
	GA-15S-NI	ニッケルメッキ
材質	スチール	
質量	84g	

セット品内訳

- G-15AS : 1コ
- G-15BS : 1コ
- ボルトM0610 : 1コ

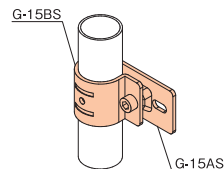
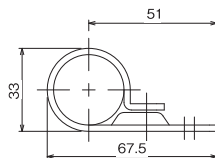
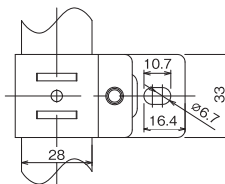

GA-15D メタルジョイントセット



色品番	GA-15D-BK	ブラック
	GA-15D-WZ	シルバー
材質	スチール	
質量	100g	

セット品内訳

- G-15D : 1コ
- G-15BS : 1コ
- ボルトM0610 : 1コ

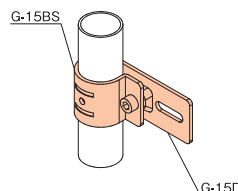
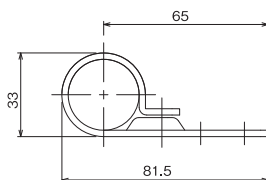
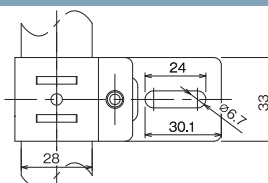

GA-15H メタルジョイントセット



色品番	GA-15H-BK	ブラック
	GA-15H-WZ	シルバー
材質	スチール	
質量	90g	

セット品内訳

- G-15AH : 1コ
- G-15BS : 1コ
- ボルトM0610 : 1コ

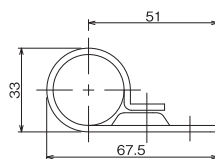
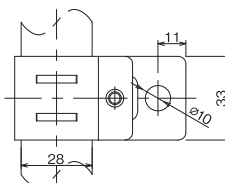

使用例

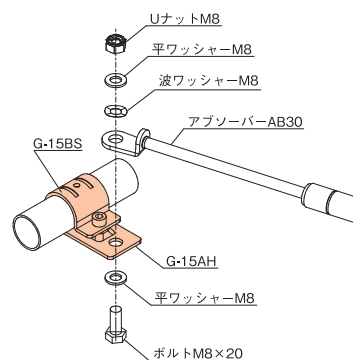

●写真はアブソーバーAB30(P134) 取付けイメージです。

ご注文の際は品番末尾に色記号を明記してください。

型式 **GA-1S-** **BK**
品番 色



メタルジョイント

GA-65S メタルジョイントセット



色番	GA-65S-BK ブラック
色番	GA-65S-WZ シルバー
材質	スチール
質量	86g

セット品内訳

- G-65S : 2コ
- M0610/TN06 : 1セット (ボルト/ナット)

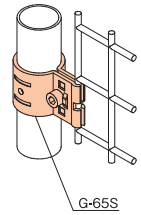
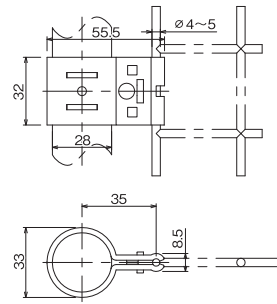

GA-65S-10 メタルジョイントセット



色番	GA-65S-10-BK ブラック
色番	GA-65S-10-WZ シルバー
材質	スチール
質量	86g

セット品内訳

- G-65S-10 : 2コ
- M0610/TN06 : 1セット (ボルト/ナット)

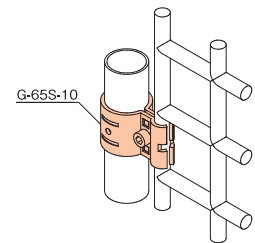
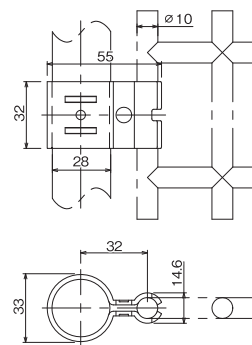

GA-104 メタルジョイントセット



色番	GA-104-BK ブラック
色番	GA-104-WZ シルバー
材質	スチール
質量	150g

セット品内訳

- G-104 : 2コ
- M0625/TN06 : 1セット (ボルト/ナット)

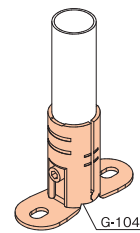
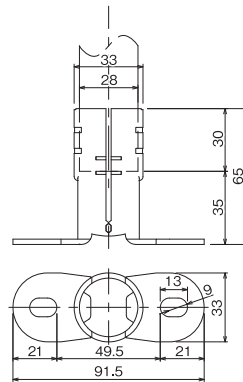

GA-16S ピッキングステーセット

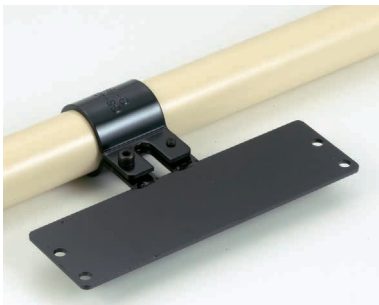

色番	GA-16S-BK ブラック
材質	スチール
質量	163g

セット品内訳

- G-16WP-BK : 1コ
- G-16C-BK : 1コ
- ボルトM4×8 : 2コ

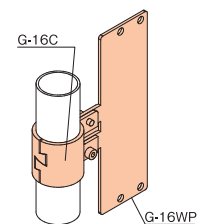
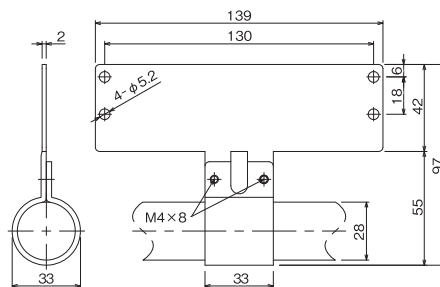

対応ピッキングセンサー

サンクス製 : 型式NA1-PK5, NA1-5
オムロン製 : 型式F3W-D

- メタルジョイントの組立てには、六角レンチ5ミリ(JIS規格)を使用し、規定トルク11N・mにて締め付けを行うことを推奨いたします。
- メタルジョイントのパイプ引き抜き強度はP194技術資料をご参照ください。
- メタルジョイントは単品でもご購入いただけます。●メタルジョイント単品の質量、箱入数はP195をご参照ください。

メタルジョイント

MCPA-G メタルコーナープレート

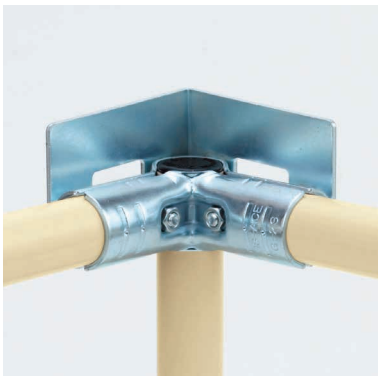

材質	スチール
表面	三価クロムメッキ
質量	375g

セット品内訳

- MCP-G : 1コ
- G-2S-WZ : 1コ
- M0625W/TN06W : 2セット (ボルト/ナット)

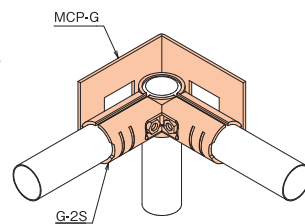
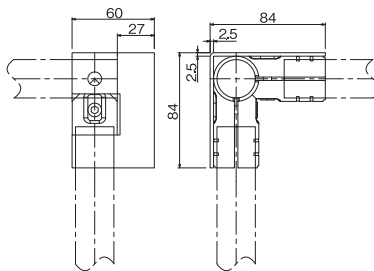

MCPA-F-A / MCPA-F-B マウントコーナープレートセット

φ50、φ75ボルトタイプキャスター用



品番	MCPA-F-A	インチネジ	1/2"・12N
	MCPA-F-B	ミリネジ	M12・P1.75
材質	スチール		
表面	三価クロムメッキ		
質量	480g		

セット品内訳

- MCP-F-A/B : 1コ
- G-3S-WZ : 1コ
- M0625W/TN06W : 2セット (ボルト/ナット)

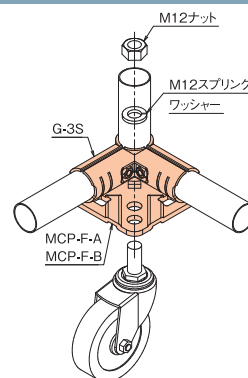
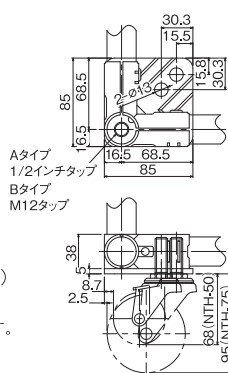

- 弊社ボルトタイプキャスターφ50、φ75を旋回させた時に、車輪がラックの外側にはみ出すのを抑えます。
- ボルトタイプキャスター取付けには、別途ナット(M12)、スプリングワッシャー(M12)が必要です。
- アジャスター取付け用のタップは、インチネジ(Aタイプ)とミリネジ(Bタイプ)がございます。

MG21JE-AS 取付けステーセット



色品番	MG21JE-AS-WZ	シルバー
材質	スチール	
質量	139g	

セット品内訳

- MG21JE-S-WZ : 1コ
- G-7AS-WZ : 1コ
- M0625W/TN06W : 1セット (ボルト/ナット)

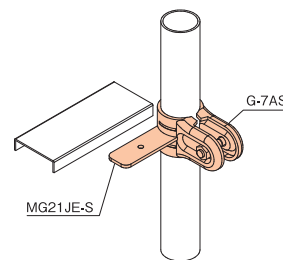
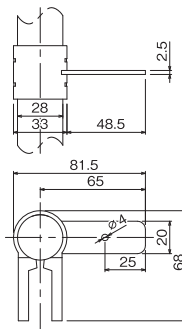

MG21JE-BS 取付けステーセット



色品番	MG21JE-BS-WZ	シルバー
材質	スチール	
質量	180g	

セット品内訳

- MG21JE-S-WZ : 2コ
- M0625W/TN06W : 1セット (ボルト/ナット)

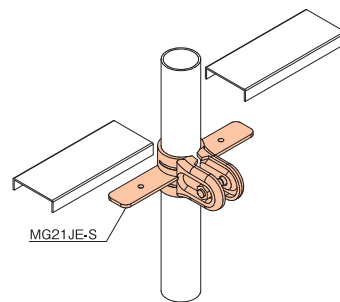
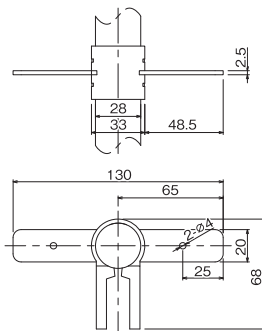

ご注文の際は品番末尾に色記号を明記してください。

型式 **GA-1S-BK**
品番 色

BK
ブラック

WZ
シルバー

PI
アイボリー

NI
ニッケルメッキ