

ワークガイド

AHRG-35B-4 ワークガイド

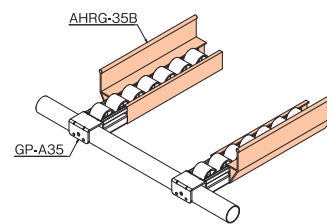

材質	アルミニウム
定尺	4m(呼称寸法)
質量	1083g/m

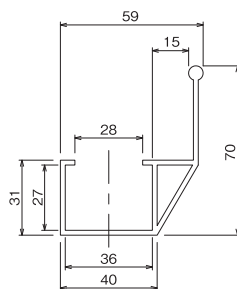

◎GP3533Bに取付けるタイプのガイドです。

ARG-35C-3 ワークガイド



材質	アルミニウム
定尺	3m(呼称寸法)
質量	520g/m

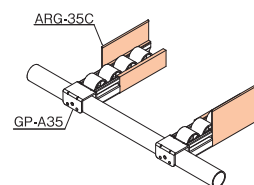
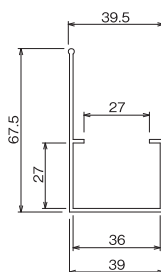

◎GP3533Bに取付けるタイプのガイドです。

RG-40A-3 ワークガイド

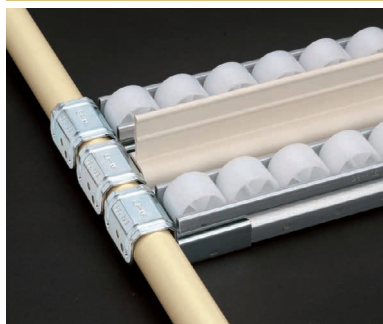

色品番	RG-40A-3-IV	アイボリー
	RG-40A-3-G	グレー
材質	PVC樹脂	
定尺	3m(呼称寸法)	
質量	500g/m	

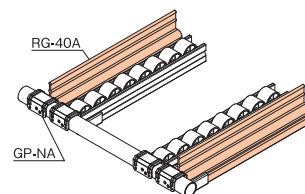
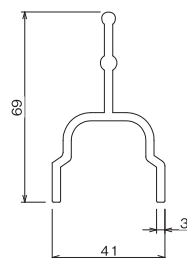

◎取付けの際は、別途GP40シリーズ用ブラコンサポート金具が必要です。

ARG-4030BL-3 ワークガイド



材質	アルミニウム
定尺	3m(呼称寸法)
質量	870g/m

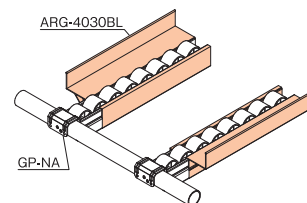
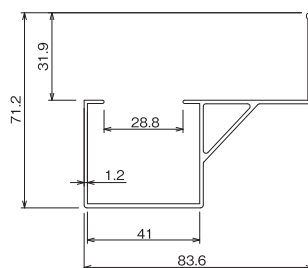

◎GP40シリーズのブラコンに取付けるタイプのガイドです。

ワークガイド

AHRG-40B-4 ワークガイド



材質	アルミニウム
定尺	4m(呼称寸法)
質量	1854g/m

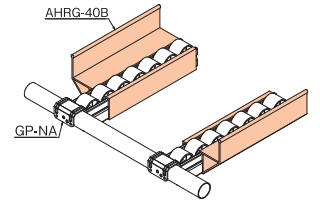
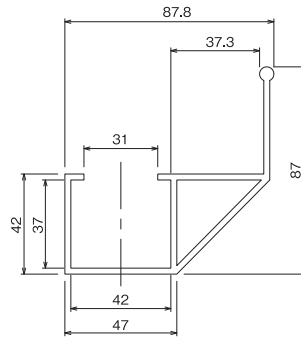

●GP40シリーズのブラコンに取付けるタイプのガイドです。

RG-40C-3 ワークガイド



色番	RG-40C-3-G グレー
材質	PVC樹脂
定尺	3m(呼称寸法)
質量	700g/m

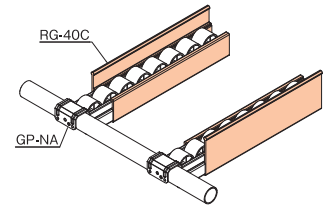
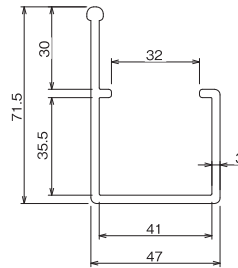

●GP40シリーズのブラコンに取付けるタイプのガイドです。

ARG-40D-4 ワークガイド



材質	アルミニウム
定尺	4m(呼称寸法)
質量	520g/m

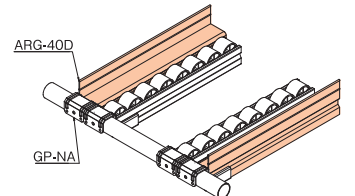
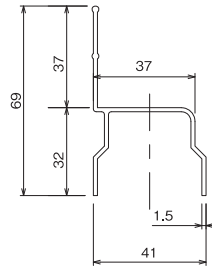

●取付けの際は、別途GP40シリーズ用ブラコンサポート金具が必要です。

RG-40D-3 ワークガイド

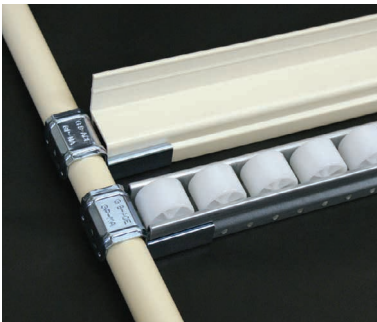

色番	RG-40D-3-IV アイボリー
色番	RG-40D-3-G グレー
材質	PVC樹脂
定尺	3m(呼称寸法)
質量	570g/m

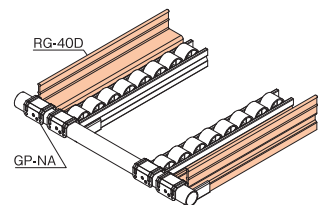
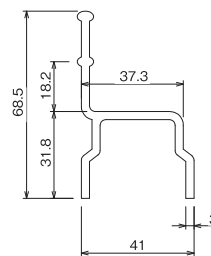

●取付けの際は、別途GP40シリーズ用ブラコンサポート金具が必要です。

アングル・ワークガイドのサイズカットをご希望の場合は品番、色記号の末尾に長さを明記してください。※色記号が無い場合は品番末尾に長さを明記してください。



IV
アイボリー

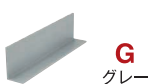

G
グレー

品番の見方 型式 **AL-1-3-IV**
品番 定尺 色

カット指定の場合 型式 **AL-1-IV** **L=長さ(mm)**
品番 色

ワークガイド

AHRG-60B-4 ワークガイド



材質	アルミニウム
定尺	4m(呼称寸法)
質量	1186g/m

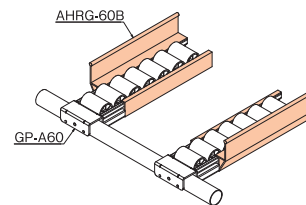
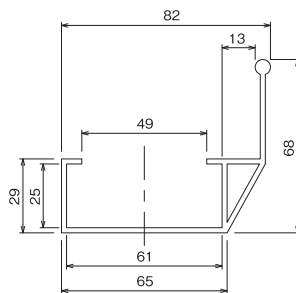

●GP60シリーズのブラコンに取付けるタイプのガイドです。

ASC-V30 / ASC-H42L / ASC-H42R セーフティーキャップ

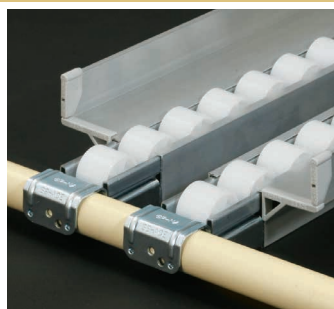

品番	ASC-V30
材質	ABS樹脂
色	グレー
質量	1g

品番	ASC-H42L
材質	ABS樹脂
色	グレー
質量	2g

品番	ASC-H42R
材質	ABS樹脂
色	グレー
質量	2g

●ワークガイド ARG-4030BLの切り口用保護キャップです。

SG-28A-3 ワークガイド

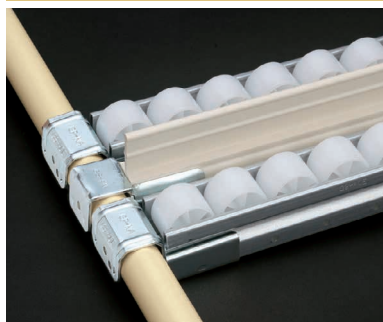

色品番	SG-28A-3-IV アイボリー
	SG-28A-3-G グレー
材質	PVC樹脂
定尺	3m(呼称寸法)
質量	400g/m

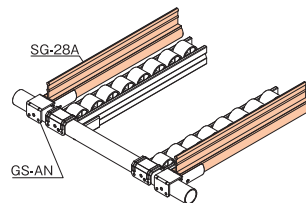
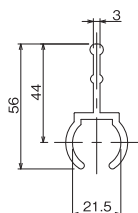

●取付けの際は、別途スライドサポートGS-AN(P129)が必要です。
●メタルジョイントGA-6BS(P12)でも取付けが可能です。

SG-2860A-3 ワークガイド



色品番	SG-2860A-3-G グレー
材質	PVC樹脂
定尺	3m(呼称寸法)
質量	564g/m

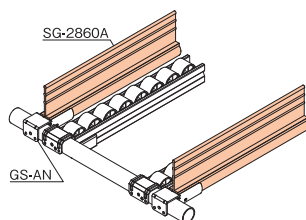
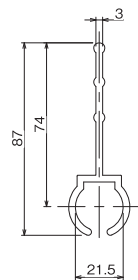

●取付けの際は、別途スライドサポートGS-AN(P129)が必要です。
●メタルジョイントGA-6BS(P12)でも取付けが可能です。

ワークガイド

ASG-28A-SA-3 ワークガイド

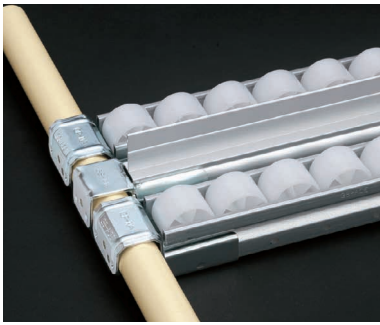

材質	アルミニウム
表面	アルマイト処理
定尺	3m(呼称寸法)
質量	370g/m

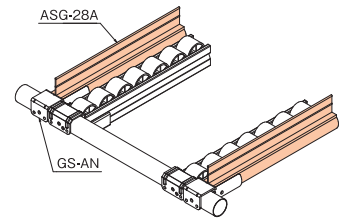
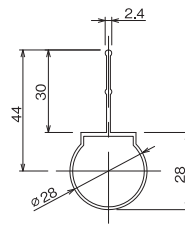

- 取付けの際は、別途スライドサポートGS-AN(P129)が必要です。
- メタルジョイントGA-6BS(P12)でも取付けが可能です。

ASG-28B-4 ワークガイド



材質	アルミニウム
定尺	4m(呼称寸法)
質量	823g/m

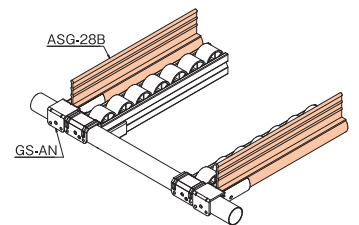
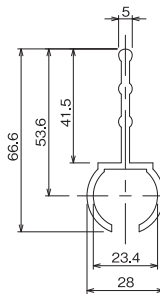

- 取付けの際は、別途スライドサポートGS-AN(P129)が必要です。
- メタルジョイントGA-6BS(P12)でも取付けが可能です。

ASG-28C-4 ワークガイド

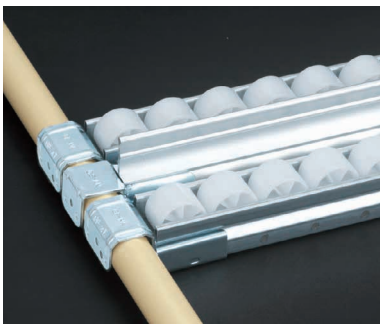

材質	アルミニウム
定尺	4m(呼称寸法)
質量	713g/m

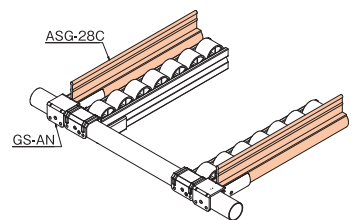
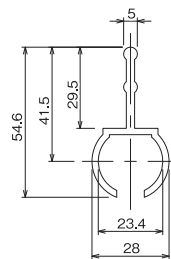

- 取付けの際は、別途スライドサポートGS-AN(P129)が必要です。
- メタルジョイントGA-6BS(P12)でも取付けが可能です。

アンクル・ワークガイドのサイズカットをご希望の場合は品番、色記号の末尾に長さを明記してください。※色記号が無い場合は品番末尾に長さを明記してください。



IV
アイボリー

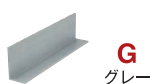

G
グレー

品番の見方 型式 **AL-1-3-IV**
品番 定尺 色

カット指定の場合 型式 **AL-1-IV** **L=長さ(mm)**
品番 色

ワークガイド

ALタイプ Lタイプアングル

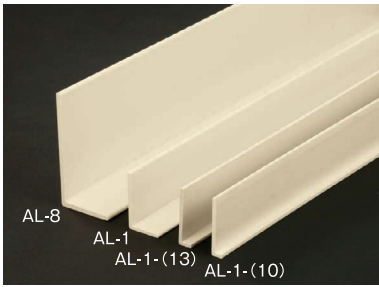

品番	H(mm)	W(mm)	T(mm)	質量(g/m)
AL-8-3-色	50	100	4	886
AL-1-3-色	30	50	3	353
AL-1-3-(13)-色	13	50	3	287
AL-1-3-(10)-色	10	50	3	273
色	IV アイボリー / G グレー			
材質	PVC樹脂			
定尺	3m(呼称寸法)			

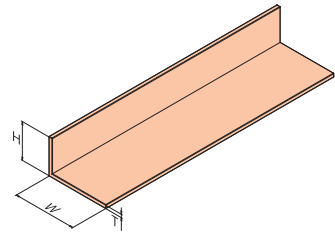

AT-2-3 Tタイプアングル

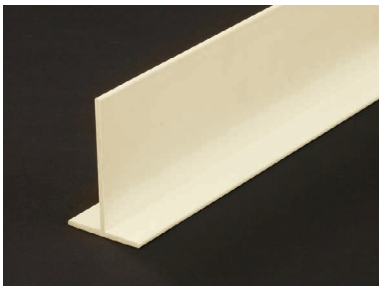

色品番	AT-2-3-IV	アイボリー
	AT-2-3-G	グレー
材質	PVC樹脂	
定尺	3m(呼称寸法)	
質量	906g/m	

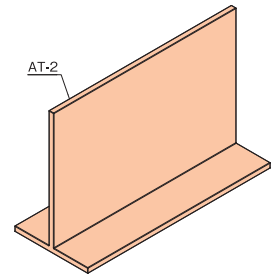
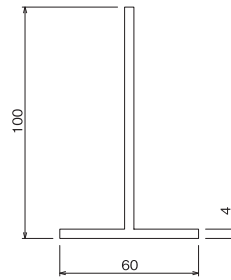

DP-A-3 引掛けアングル

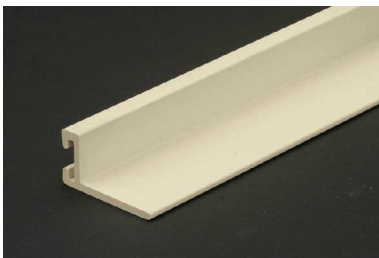

色品番	DP-A-3-IV	アイボリー
	DP-A-3-G	グレー
材質	PVC樹脂	
定尺	3m(呼称寸法)	
質量	360g/m	

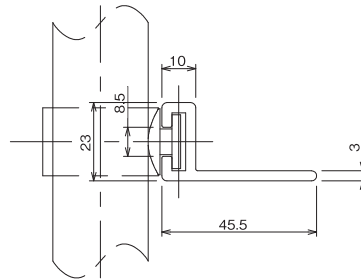

○取付けの際はGAPA-37A、GAPA-37Bと一緒にご使用ください。

GAPA-37A 引掛けアングルブラケットA



色品番	GAPA-37A-IV	アイボリー
	GAPA-37A-G	グレー
材質	ABS樹脂 ボルト/ナット: スチール	
質量	14g	

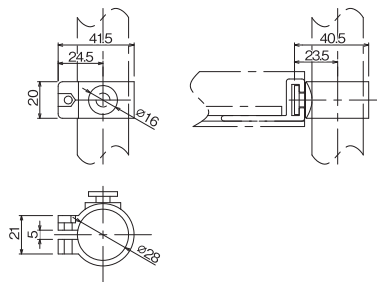

引掛けアングルDP-Aを使用した
ゴミ受け(コンタミ)トレーの施工
イメージ

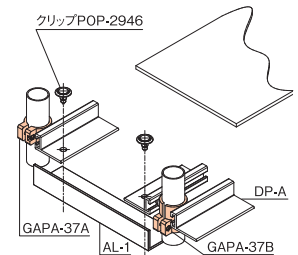

○ボルト・ナットが付属します。

GAPA-37B 引掛けアングルブラケットB



色品番	GAPA-37B-IV	アイボリー
	GAPA-37B-G	グレー
材質	ABS樹脂 ボルト/ナット: スチール	
質量	22g	

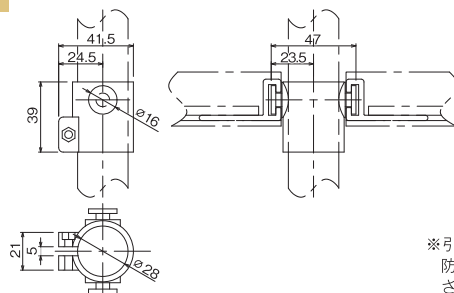

※引掛けアングル取付けの際はズレ防止のために、ブラケットを回転させて角度をつけてください。

アングル・ワークガイドのサイズカットをご希望の場合は品番、色記号の末尾に長さを明記してください。※色記号が無い場合は品番末尾に長さを明記してください。

