

# パイプ各種

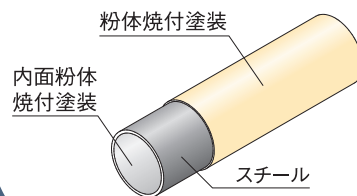

## ECOパイプ (特許)

環境問題への取り組みと低コストを可能にした特殊塗装パイプ。  
樹脂コーティングパイプと比べ軽量化を実現。  
廃棄時はリサイクル材料として扱うことができます。

### G2807-4 ECOパイプ



板厚	0.7mm
芯材	スチール
外径	28mm(呼称寸法)
定尺	4m(呼称寸法)
表面	粉体焼付塗装
質量	475g/m
10mmたわみ強度490N・m	

色品番	
<b>G2807-4-IV</b>	アイボリー
<b>G2807-4-N</b>	グリーン
<b>G2807-4-K</b>	ダークブルー
<b>G2807-4-MS</b>	メタリックシルバー
<b>G2807-4-YE</b>	イエロー

### G2812-4 ECOパイプ

高強度タイプ



板厚	1.2mm
芯材	スチール
外径	28mm(呼称寸法)
定尺	4m(呼称寸法)
表面	粉体焼付塗装
質量	800g/m
10mmたわみ強度840N・m	

色品番	
<b>G2812-4-IV</b>	アイボリー
<b>G2812-4-YE</b>	イエロー

### EG2807-4 静電ECOパイプ

静電対策



板厚	0.7mm
芯材	スチール
外径	28mm(呼称寸法)
定尺	4m(呼称寸法)
表面	粉体焼付塗装
質量	475g/m
10mmたわみ強度490N・m	

色品番	
<b>EG2807-4-MS</b>	静電メタリックシルバー
<b>EG2807-4-G</b>	静電グレー
<b>EG2807-4-B</b>	静電ブラック
<b>EG2807-4-GI</b>	静電シルバー

### EG2812-4-MS 静電ECOパイプ

高強度タイプ 静電対策



板厚	1.2mm
芯材	スチール
外径	28mm(呼称寸法)
定尺	4m(呼称寸法)
表面	粉体焼付塗装
質量	800g/m
10mmたわみ強度840N・m	

色品番	
<b>EG2812-4-MS</b>	静電メタリックシルバー

○10mmたわみ強度は、パイプ1mの長さを両支点にしてセンターに集中荷重を加えた値です。(P190-192技術資料をご参照ください。)

# パイプ各種

## SUHパイプ

ステンレス素材の特徴により、化学薬品、油などの汚れに強い。  
導電性により、静電気の発生を抑え、ほこりがつきにくい。

### S2807-PF-4 SUHパイプ

導電性



板厚	0.7mm
芯材	ステンレス(有磁性)
外径	28mm(呼称寸法)
定尺	4m(呼称寸法)
質量	448g/m
10mmたわみ強度490N・m	

※乳酸・クエン酸・洗浄効果の含まれる油等が飛散する環境下では使用しないでください。  
※SUHパイプは使用環境によって錆びることがございます。

### S2812-PF-4 SUHパイプ

高強度タイプ

導電性



板厚	1.2mm
芯材	ステンレス(有磁性)
外径	28mm(呼称寸法)
定尺	4m(呼称寸法)
質量	760g/m
10mmたわみ強度780N・m	

※乳酸・クエン酸・洗浄効果の含まれる油等が飛散する環境下では使用しないでください。  
※SUHパイプは使用環境によって錆びることがございます。

## アルミニウムパイプ

### AR2812SP-4 アルミ丸パイプ

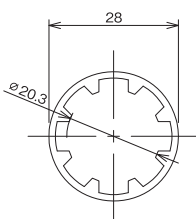

芯材	アルミニウム
外径	28mm(呼称寸法)
定尺	4m(呼称寸法)
表面	PEコーティング
質量	379g/m
10mmたわみ強度363N・m	

### AR2829SP-4 アルミ丸パイプ

高強度タイプ

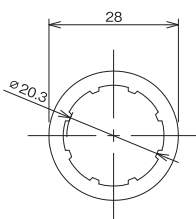

芯材	アルミニウム
外径	28mm(呼称寸法)
定尺	4m(呼称寸法)
表面	PEコーティング
質量	496g/m
10mmたわみ強度456N・m	

パイプのサイズカットをご希望の場合は品番、色記号の末尾に長さを明記してください。○パイプの長さ算出方法はP201-203技術資料をご参照ください。

品番の見方 型式 **G2807-4-IV**  
品番 定尺 色

カット指定の場合 型式 **G2807-IV** **L=長さ(mm)**  
品番 色

# パイプ各種



## 樹脂コーティングパイプ

表面に樹脂コーティングを施したパイプです。

### DP2807-4 樹脂コーティングパイプ



板厚	0.7mm
芯材	スチール
外径	28mm(呼称寸法)
定尺	4m(呼称寸法)
表面	ASA樹脂コーティング (樹脂厚t1.1)
質量	540g/m
10mmたわみ強度420N・m	

色品番	
DP2807-4-IV	アイボリー
DP2807-4-N	グリーン
DP2807-4-K	ダークブルー
DP2807-4-R	レッド
DP2807-4-YE	イエロー
DP2807-4-G	ライトグレー
DP2807-4-Y	ダークグレー
DP2807-4-B	ブラック

### DP2807-4-PS 樹脂コーティングパイプ



パールシルバー

※DP2807パールシルバーは溶着剤TK-100Sでは溶着ができません。

板厚	0.7mm
芯材	スチール
外径	28mm(呼称寸法)
定尺	4m(呼称寸法)
表面	ABS・PO樹脂コーティング (樹脂厚t1.1)
質量	540g/m
10mmたわみ強度420N・m	

色品番	
DP2807-4-PS	パールシルバー

### DP2814-4 樹脂コーティングパイプ

高強度タイプ



アイボリー

板厚	1.4mm
芯材	スチール
外径	28mm(呼称寸法)
定尺	4m(呼称寸法)
表面	ASA樹脂コーティング (樹脂厚t1.1)
質量	940g/m
10mmたわみ強度870N・m	

色品番	
DP2814-4-IV	アイボリー

### EP2807-4 静電樹脂コーティングパイプ

静電対策



静電ブラック

板厚	0.7mm
芯材	スチール
外径	28mm(呼称寸法)
定尺	4m(呼称寸法)
表面	ASA樹脂コーティング (樹脂厚t1.1)
質量	540g/m
10mmたわみ強度420N・m	

色品番	
EP2807-4-B	静電ブラック

○10mmたわみ強度は、パイプ1mの長さを両支点にしてセンターに集中荷重を加えた値です。(P190-192技術資料をご参照ください。)  
○樹脂コーティングパイプの耐熱温度は-10℃~50℃です。耐薬品性・耐候性についてはP190技術資料をご参照ください。

# パイプ各種

## CL2807-4 静電ストライプパイプ

静電対策

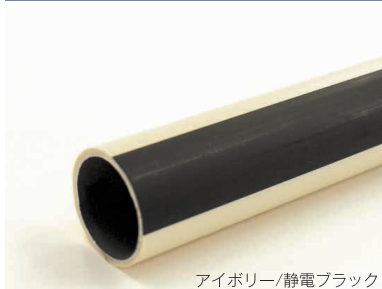

アイボリー/静電ブラック

※黒色部分のみ静電対策となります。

板厚	0.7mm
芯材	スチール
外径	28mm(呼称寸法)
定尺	4m(呼称寸法)
表面	ASA樹脂コーティング (樹脂厚t1.1)
質量	540g/m
10mmたわみ強度420N・m	

## SP2809-4 スパイラルパイプ



イエロー/ブラック

○スパイラルパイプは、キャップGAP-4P、フッシングBC2809A・BC2809B、アウターフッシングOB28ANS・OB28BNSが適合します。  
※差込みキャスター、メタルキャップは使用できません。

板厚	0.9mm
芯材	スチール
外径	28mm(呼称寸法)
定尺	4m(呼称寸法)
表面	ASA樹脂コーティング (樹脂厚t1.0)
質量	630g/m
10mmたわみ強度465N・m	

## 特殊パイプ

### CS2807-4 スライドパイプ



アイボリー

グリーン

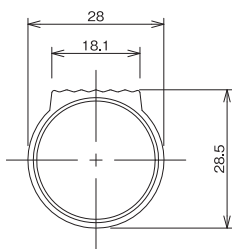

○スライドパイプの取付けにはスライドサポート金具(P129-130)をご使用ください。

板厚	0.7mm
芯材	スチール
外径	28mm(呼称寸法)
定尺	4m(呼称寸法)
表面	ASA樹脂コーティング (樹脂厚t1.1)
質量	535g/m
10mmたわみ強度420N・m	

色品番	
<b>CS2807-4-IV</b>	アイボリー
<b>CS2807-4-N</b>	グリーン

### ES2807-4 静電スライドパイプ

静電対策



静電ブラック

○スライドパイプの取付けにはスライドサポート金具(P129-130)をご使用ください。

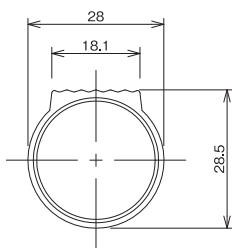

板厚	0.7mm
芯材	スチール
外径	28mm(呼称寸法)
定尺	4m(呼称寸法)
表面	ASA樹脂コーティング (樹脂厚t1.1)
質量	620g/m
10mmたわみ強度420N・m	

色品番	
<b>ES2807-4-B</b>	静電ブラック

パイプのサイズカットをご希望の場合は品番、色記号の末尾に長さを明記してください。○パイプの長さ算出方法はP201-203技術資料をご参照ください。

品番の見方 型式 **G2807-4-IV**  
品番 定尺 色

カット指定の場合 型式 **G2807-IV** L=長さ(mm)  
品番 色

# パイプ各種

## ALS2812-4 アルミLスライドパイプ

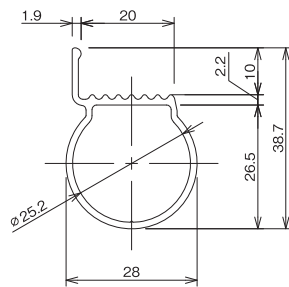
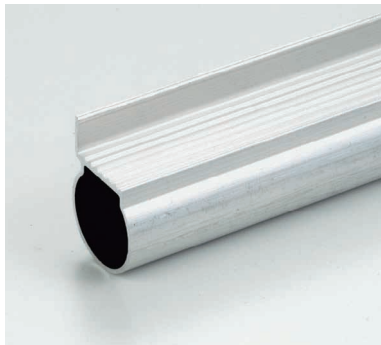

芯材	アルミニウム
外径	28mm(呼称寸法)
定尺	4m(呼称寸法)
表面	表面処理無し
質量	375g/m
10mmたわみ強度470N・m	

○スライドパイプの取付けにはスライドサポート金具(P129-130)をご使用ください。

## FS2807-4 フルスライドパイプ

表面特殊樹脂で滑りやすい



アイボリー

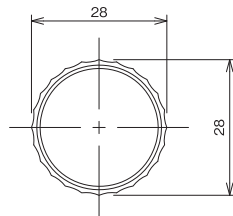

板厚	0.7mm
芯材	スチール
外径	28mm(呼称寸法)
定尺	4m(呼称寸法)
表面	表面特殊樹脂コーティング (樹脂厚1.1)
質量	505g/m
10mmたわみ強度420N・m	

色番
<b>FS2807-4-IV</b> アイボリー

○フルスライドパイプの取付けにはスライドサポート金具(P129-130)をご使用ください。

## AFS2812SA-4 アルミフルスライドパイプ

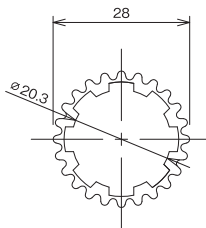

芯材	アルミニウム
外径	28mm(呼称寸法)
定尺	4m(呼称寸法)
表面	アルマイト処理
質量	379g/m
10mmたわみ強度349N・m	

○フルスライドパイプの取付けにはスライドサポート金具(P129-130)をご使用ください。

## CF2807-4 フラットパイプ



アイボリー

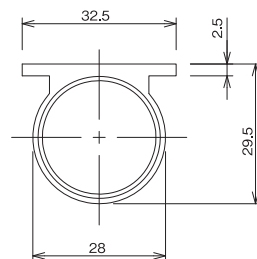

板厚	0.7mm
芯材	スチール
外径	28mm(呼称寸法)
定尺	4m(呼称寸法)
表面	ASA樹脂コーティング (樹脂厚1.1)
質量	588g/m
10mmたわみ強度420N・m	

色番
<b>CF2807-4-IV</b> アイボリー

○フラットパイプの取付けにはメタルジョイントGA-20S(P18)、スライドサポート金具(P129-130)をご使用ください。

○10mmたわみ強度は、パイプ1mの長さを両支点にしてセンターに集中荷重を加えた値です。(P190-192技術資料をご参照ください。)  
○樹脂コーティングパイプの耐熱温度は-10℃~50℃です。耐薬品性・耐候性についてはP190技術資料をご参照ください。

# パイプ各種

## ACF2812-4 アルミフラットパイプ

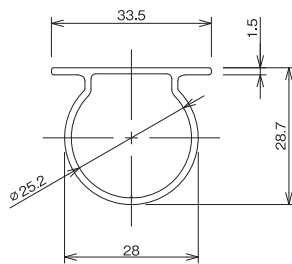

板厚	1.4mm
芯材	アルミニウム
外径	28mm(呼称寸法)
定尺	4m(呼称寸法)
表面	表面処理無し
質量	373g/m
10mmたわみ強度450N・m	

○フラットパイプの取付けにはメタルジョイントGA-20S(P18)、スライドサポート金具(P129-130)をご使用ください。

## AGP-28A-4 アルミXパイプ

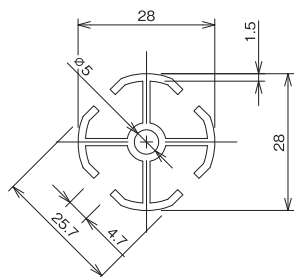

芯材	アルミニウム
外径	28mm(呼称寸法)
定尺	4m(呼称寸法)
表面	表面処理無し
質量	464g/m
10mmたわみ強度270N・m	

## AGP-28B-SP-4 アルミXパイプ

アルミジョイント連結可能

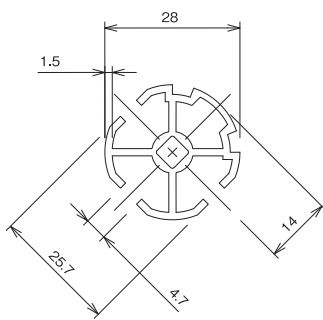

芯材	アルミニウム
外径	28mm(呼称寸法)
定尺	4m(呼称寸法)
表面	PEコーティング
質量	498g/m
10mmたわみ強度320N・m	

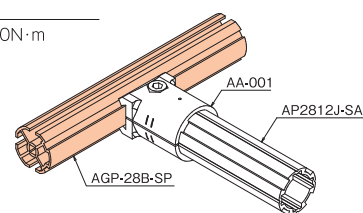

## SW09-201 スウェイジングパイプ

導電性



板厚	0.9mm
芯材	ステンレス(有磁性)
外径	24mm/28mm(呼称寸法)
質量	117g

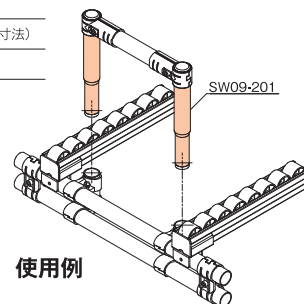

使用例

○簡易的に抜き差しする場合に使用します。細くなっている部分を樹脂コーティングパイプとアルミパイプを除くφ28パイプに挿入できます。

パイプのサイズカットをご希望の場合は品番、色記号の末尾に長さを明記してください。○パイプの長さ算出方法はP201-203技術資料をご参照ください。

品番の見方 型式 **G2807-4-IV**  
品番 定尺 色

カット指定の場合 型式 **G2807-IV** **L=長さ(mm)**  
品番 色