

# プラコンサポート

## 25シリーズ

### GP-A25 プラコンサポート25



材 質	スチール
表 面	三価クロムメッキ
質 量	82g
箱 入 数	90コ

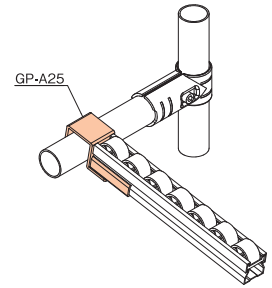
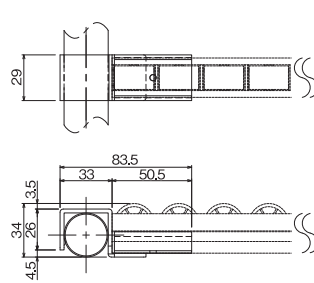

### GP-B25 プラコンサポート25



材 質	スチール
表 面	三価クロムメッキ
質 量	96g
箱 入 数	60コ

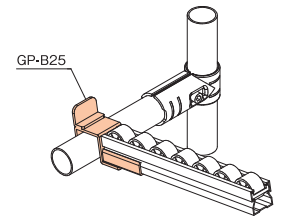
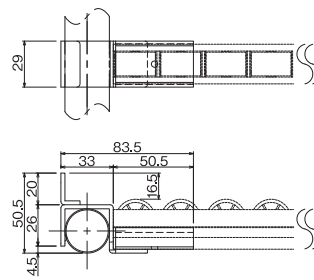

### GP-E25 プラコンサポート25



材 質	スチール
表 面	三価クロムメッキ
質 量	57g
箱 入 数	120コ

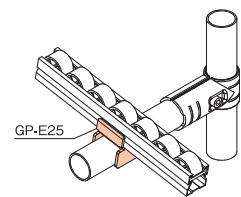
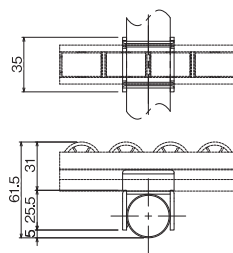

# プラコンサポート

## 35シリーズ

### GP-A35 プラコンサポート35



材 質	スチール
表 面	三価クロムメッキ
質 量	111g
箱 入 数	80コ

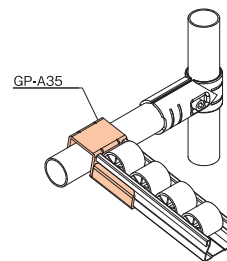
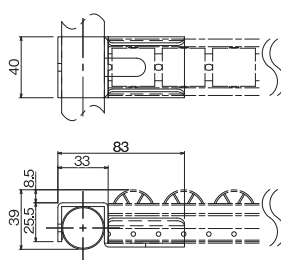

### GP-B35 プラコンサポート35

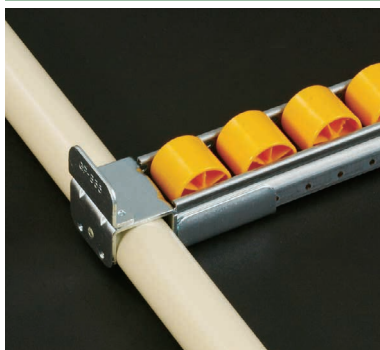

材 質	スチール
表 面	三価クロムメッキ
質 量	132g
箱 入 数	60コ

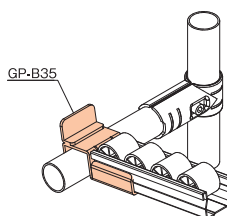
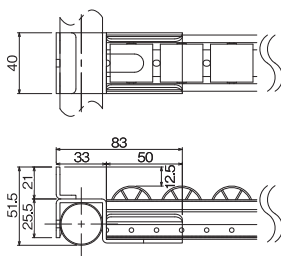

### GP-D35 プラコンサポート35

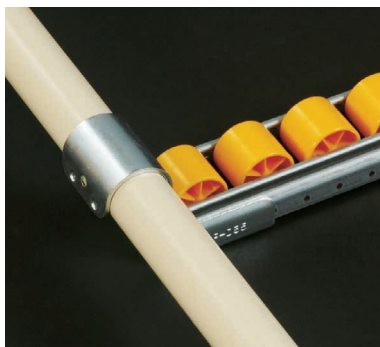

材 質	スチール
表 面	三価クロムメッキ
質 量	129g
箱 入 数	70コ

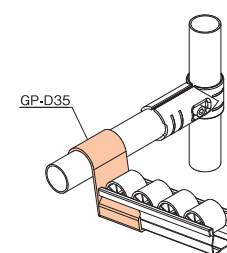
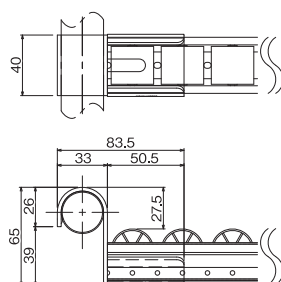

# プラコンサポート

## GP-E35 プラコンサポート35



材 質	スチール
表 面	三価クロムメッキ
質 量	64g
箱 入 数	120コ

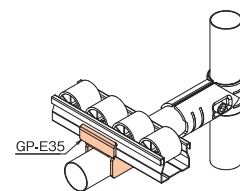
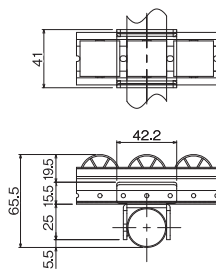

## GP-C35 プラコンサポート35



材 質	スチール
表 面	三価クロムメッキ
質 量	163g
箱 入 数	60コ

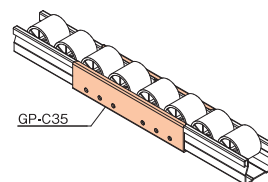
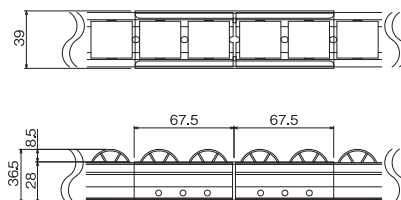

# プラコンサポート

## 40シリーズ

### GP-NA プラコンサポート40



材 質	スチール
表 面	三価クロムメッキ
質 量	100g
箱 入 数	80コ

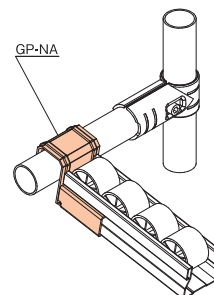
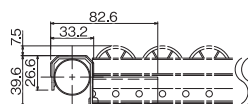
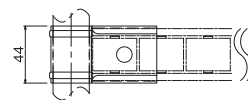

● 重量物仕様の場合はGP-Fをご使用ください。

### GP-F プラコンサポート40

重量物タイプ

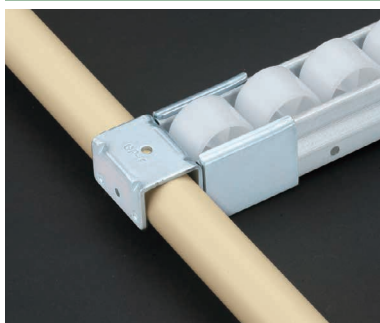

材 質	スチール
表 面	三価クロムメッキ
質 量	175g
箱 入 数	60コ

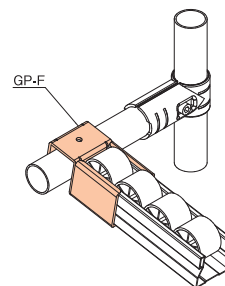
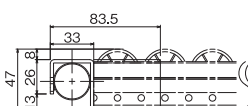
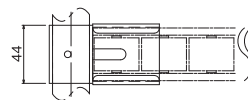

● プラコンフレームの端面をカバーします。

### GP-FA プラコンサポート40

ネジ固定タイプ



材 質	スチール
表 面	三価クロムメッキ
質 量	190g
箱 入 数	50コ

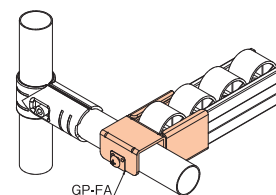
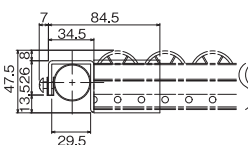
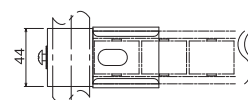

● バイプ取付け部が29.5ミリのためφ28アルミバイプにも取付けやすくなっています。  
● 固定の際はネジを締め付けてください。

### GP-DFJ プラコンサポート40



材 質	スチール
表 面	三価クロムメッキ
質 量	172g
箱 入 数	60コ

対応プラコン  
GP4036シリーズ  
GPR4040シリーズ

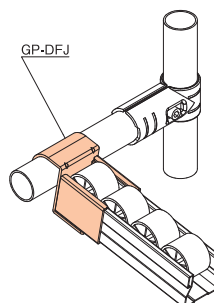
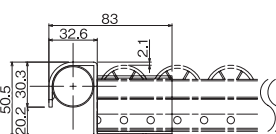
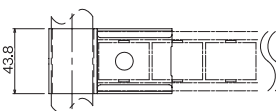

● 簡易的なワークの段積みが可能です。  
● サポート金具とローラー上面の高さを揃えることで、ワークを乗せる際にローラーの損傷を抑えることができます。



# プラコンサポート

## GP-A-33 プラコンサポート40

ジョイントの上から取付け可能



材 質	スチール
表 面	三価クロムメッキ
質 量	143g
箱 入 数	60コ

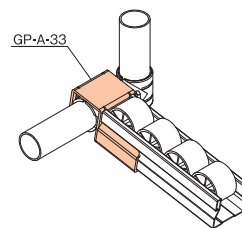
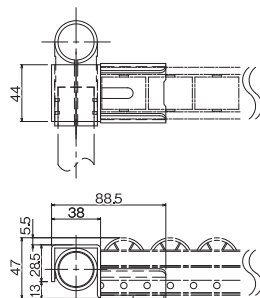

## GP-F-33 プラコンサポート40

ジョイントの上から取付け可能



材 質	スチール
表 面	三価クロムメッキ
質 量	190g
箱 入 数	36コ

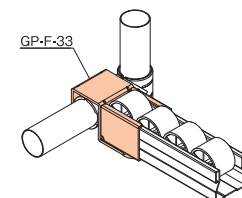
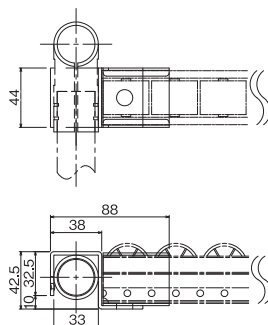

## GP-NB プラコンサポート40



材 質	スチール
表 面	三価クロムメッキ
質 量	129g
箱 入 数	60コ

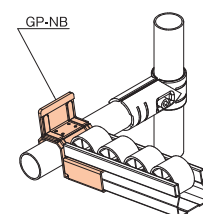
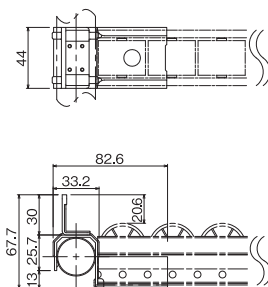

◦ 重量物仕様の場合はGP-Gをご使用ください。

## GP-G プラコンサポート40

重量物タイプ

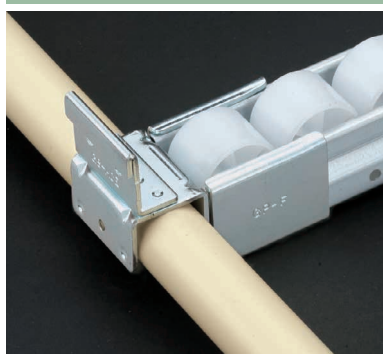

材 質	スチール
表 面	三価クロムメッキ
質 量	178g
箱 入 数	40コ

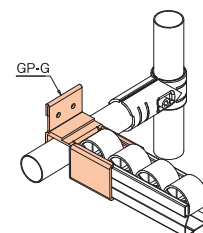
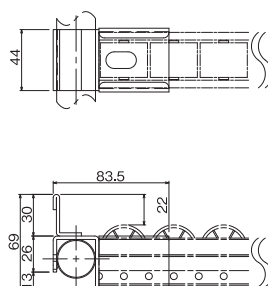

◦ プラコンフレームの端面をカバーします。

# プラコンサポート

## GP-FC プラコンサポート40

ネジ固定タイプ

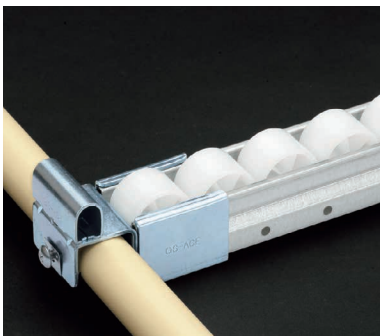

材 質	スチール
表 面	三価クロムメッキ
質 量	200g
箱 入 数	42コ

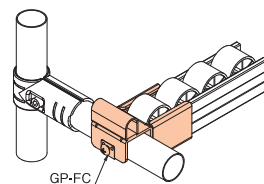
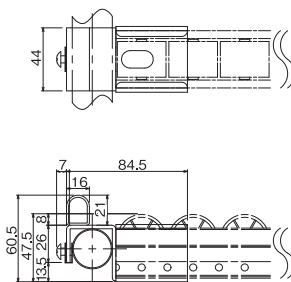

- パイプ取付け部が29.5ミリのためφ28アルミパイプにも取付けやすくなっています。
- 固定の際はネジを締め付けてください。

## GP-B-33 プラコンサポート40

ジョイントの上から取付け可能



材 質	スチール
表 面	三価クロムメッキ
質 量	173g
箱 入 数	50コ

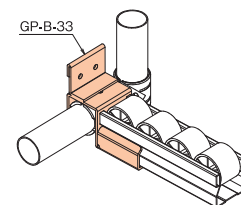
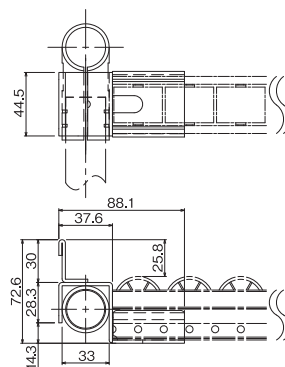

## GP-G-33 プラコンサポート40

ジョイントの上から取付け可能



材 質	スチール
表 面	三価クロムメッキ
質 量	220g
箱 入 数	30コ

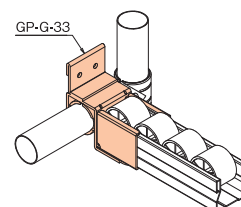
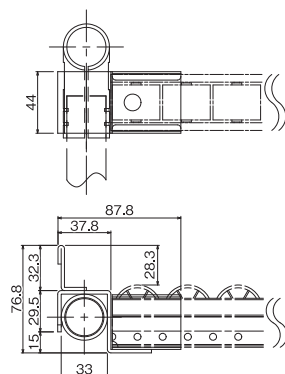

## GP-D プラコンサポート40

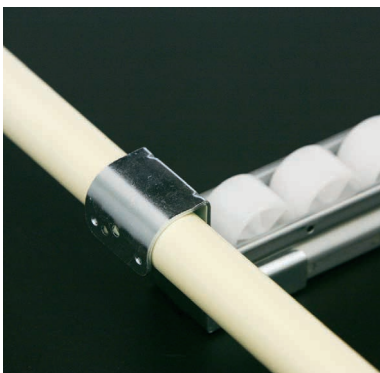

材 質	スチール
表 面	三価クロムメッキ
質 量	165g
箱 入 数	70コ

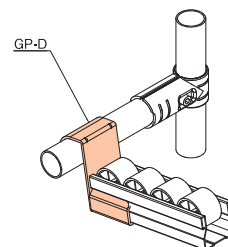
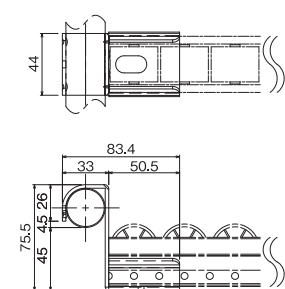

# プラコンサポート

## GP-DF-33 プラコンサポート40

ジョイントの上から取付け可能



材 質	スチール
表 面	三価クロムメッキ
質 量	210g
箱 入 数	30コ

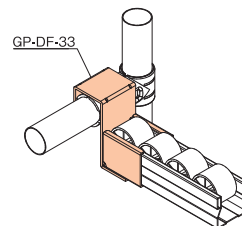
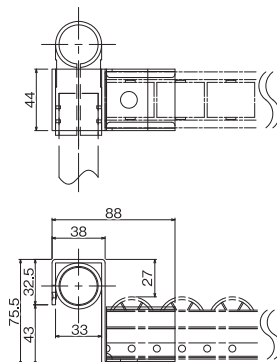

## GP-E プラコンサポート40

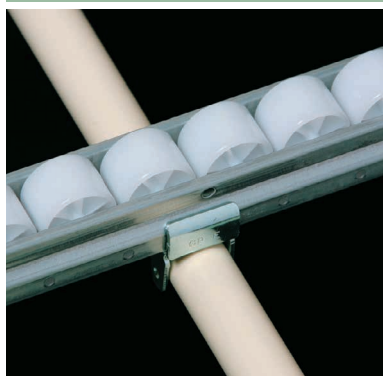

材 質	スチール
表 面	三価クロムメッキ
質 量	79g
箱 入 数	100コ

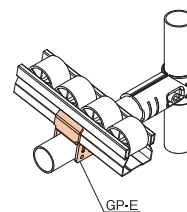
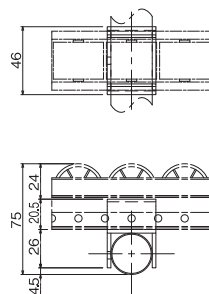

## GP-E-33 プラコンサポート40

ジョイントの上から取付け可能

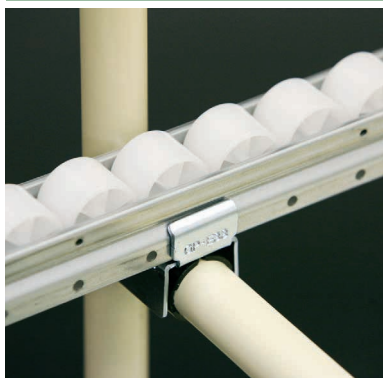

材 質	スチール
表 面	三価クロムメッキ
質 量	79g
箱 入 数	100コ

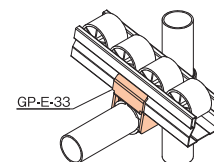
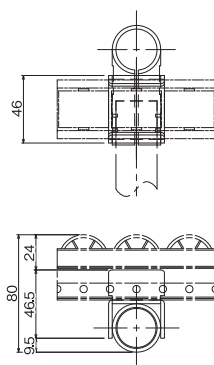

## GP-C プラコンサポート40

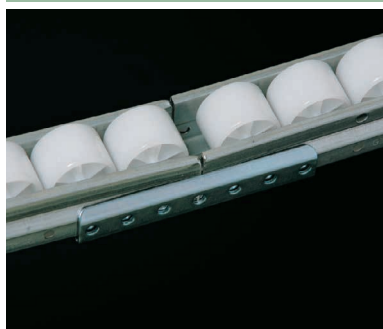

材 質	スチール
表 面	三価クロムメッキ
質 量	121g
箱 入 数	80コ

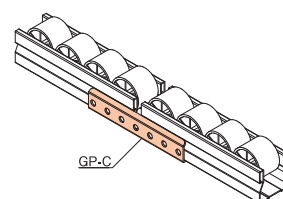
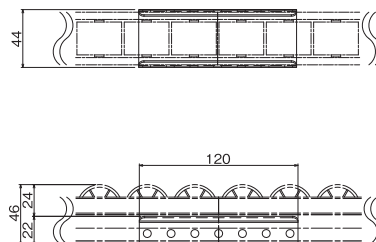

● GP40シリーズプラコンのスレ防止には、GAP-C (P117) をご使用ください。

# プラコンサポート

## GP-CN プラコンサポート40



材 質	スチール
表 面	三価クロムメッキ
質 量	232g
箱 入 数	36コ

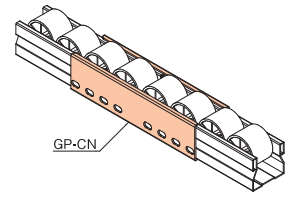
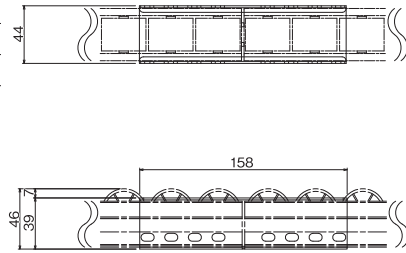

- プラコンフレームの端面をカバーします。
- GP40シリーズプラコンのスレ防止には、GAP-C(P117)をご使用ください。

## GP-C-1 プラコンサポート40

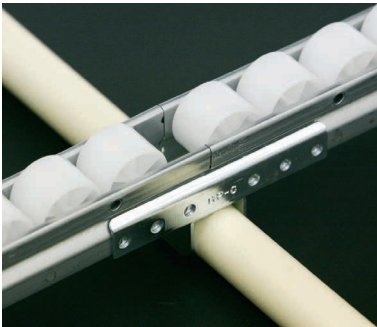

材 質	スチール
表 面	三価クロムメッキ
質 量	170g
箱 入 数	40コ

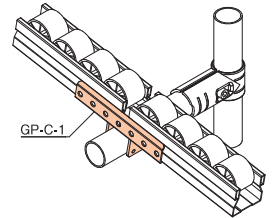
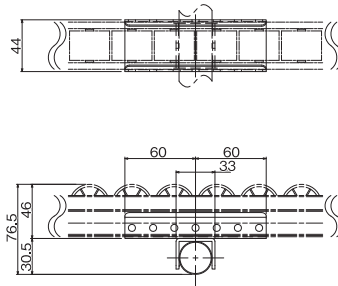

- GP40シリーズプラコンのスレ防止には、GAP-C(P117)をご使用ください。

## GP-EN プラコンサポート40

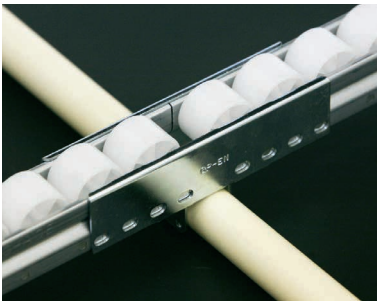

材 質	スチール
表 面	三価クロムメッキ
質 量	217g
箱 入 数	20コ

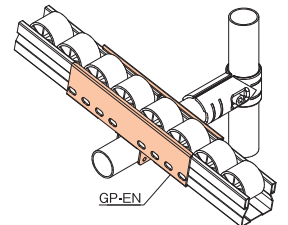
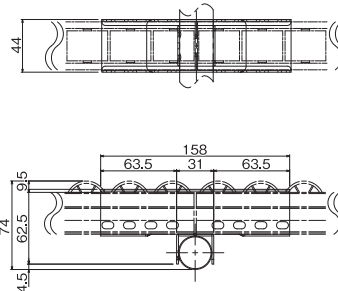

- プラコンフレームの端面をカバーします。
- GP40シリーズプラコンのスレ防止には、GAP-C(P117)をご使用ください。

## GP-C1-33 プラコンサポート40

ジョイントの上から取付け可能



材 質	スチール
表 面	三価クロムメッキ
質 量	170g
箱 入 数	32コ

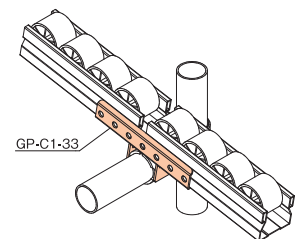
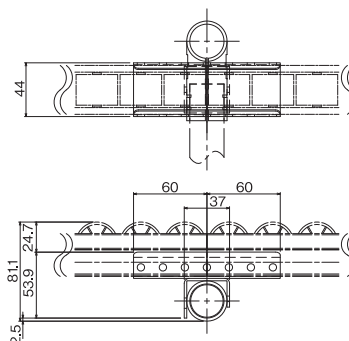

- GP40シリーズプラコンのスレ防止には、GAP-C(P117)をご使用ください。



# プラコンサポート

## GP-HN プラコンサポート40



材 質	スチール
表 面	三価クロムメッキ
質 量	279g
箱 入 数	30コ

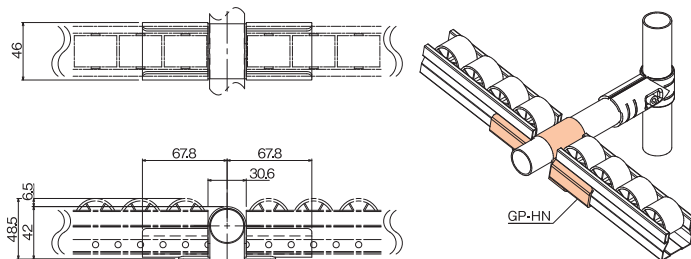

## GP-HN-33 プラコンサポート40



材 質	スチール
表 面	三価クロムメッキ
質 量	230g
箱 入 数	30コ

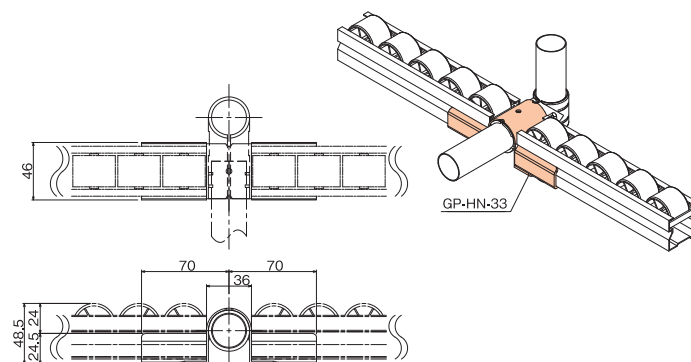

## GP-H プラコンサポートセット40



材 質	スチール
表 面	三価クロムメッキ
質 量	227g

### セット品内訳

- GP-11 : 1コ
- GP-12 : 1コ

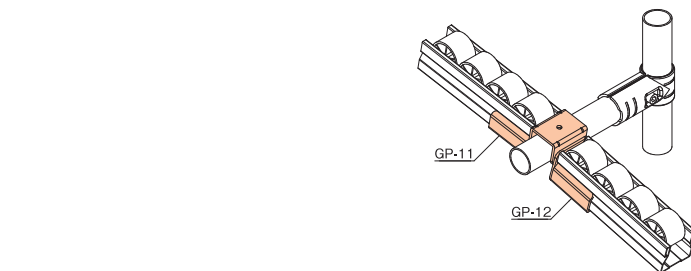

単品でもご購入可能です。

●GP-11

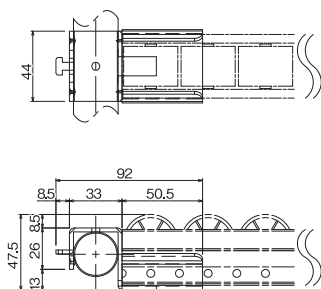

材 質	スチール
表 面	三価クロムメッキ
質 量	131g
箱 入 数	60コ

●GP-12

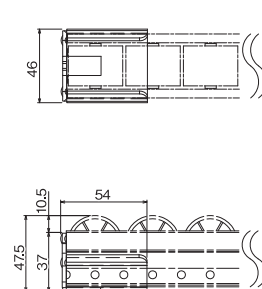

材 質	スチール
表 面	三価クロムメッキ
質 量	96g
箱 入 数	180コ

# プラコンサポート

## GP-K プラコンサポートセット40

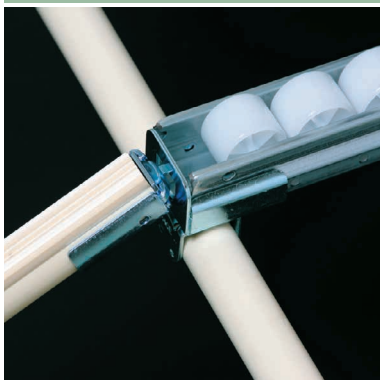

材 質	スチール
表 面	三価クロムメッキ
質 量	217g

### セット品内訳

- GP-L : 1コ
- GS-11 : 1コ

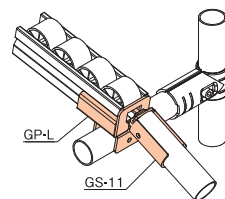

単品でもご購入可能です。

### ●GP-L



材 質	スチール
表 面	三価クロムメッキ
質 量	144g
箱 入 数	60コ

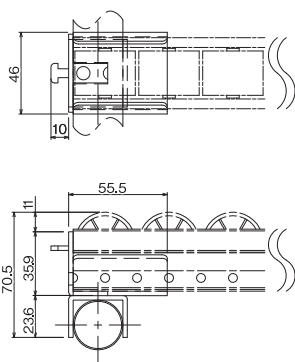

### ●GS-11



材 質	スチール
表 面	三価クロムメッキ
質 量	73g
箱 入 数	150コ

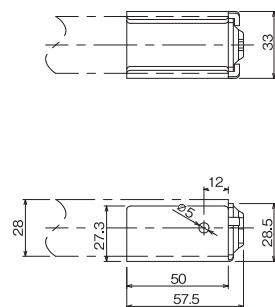

## GP-K-33 プラコンサポートセット40

ジョイントの上から取付け可能



材 質	スチール
表 面	三価クロムメッキ
質 量	217g

### セット品内訳

- GP-L-33 : 1コ
- GS-11 : 1コ

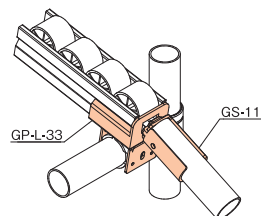

単品でもご購入可能です。

### ●GP-L-33



材 質	スチール
表 面	三価クロムメッキ
質 量	144g
箱 入 数	60コ

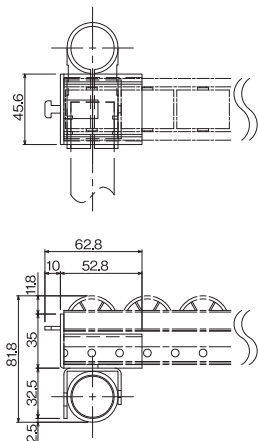

### ●GS-11



材 質	スチール
表 面	三価クロムメッキ
質 量	73g
箱 入 数	150コ

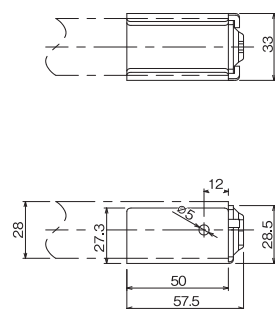



# プラコンサポート

## GP-VA40 プラコンサポート40

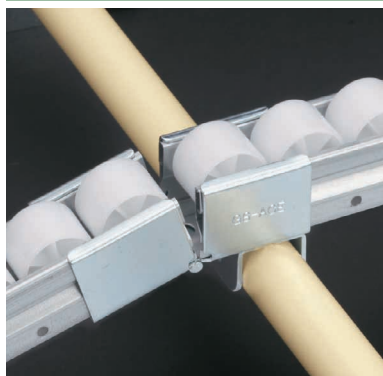

材 質	スチール
表 面	三価クロムメッキ
質 量	230g
箱 入 数	35コ

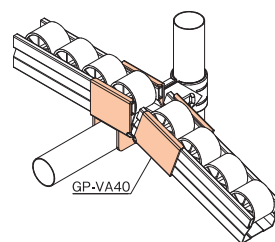
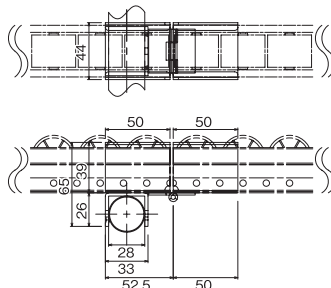

## GP-LW プラコンサポート40



材 質	スチール
表 面	三価クロムメッキ
質 量	144g
箱 入 数	70コ

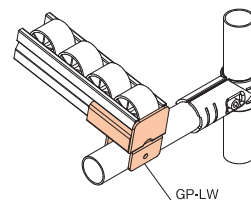
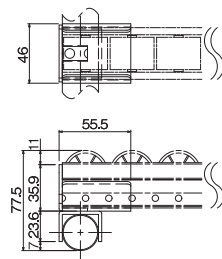

◦ フレーム外寸までプラコンを取付けることができるためラックと台車などの中でワークの乗り移りがスムーズに行えます。

## GP-LW-33 プラコンサポート40

ジョイントの上から取付け可能



材 質	スチール
表 面	三価クロムメッキ
質 量	144g
箱 入 数	70コ

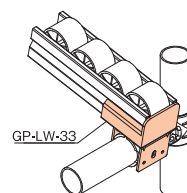
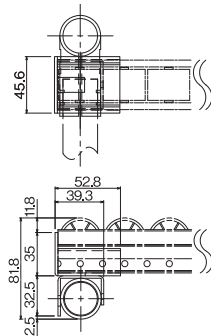

◦ フレーム外寸までプラコンを取付けることができるためラックと台車などの中でワークの乗り移りがスムーズに行えます。

## GP-LWB プラコンサポート40



材 質	スチール
表 面	三価クロムメッキ
質 量	178g
箱 入 数	50コ

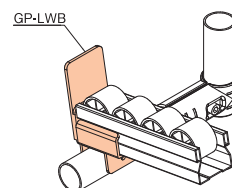
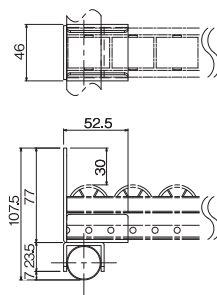

# プラコンサポート

## GP-LWB-33 プラコンサポート40

ジョイントの上から取付け可能



材 質	スチール
表 面	三価クロムメッキ
質 量	190g
箱 入 数	50コ

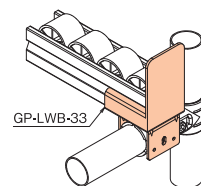
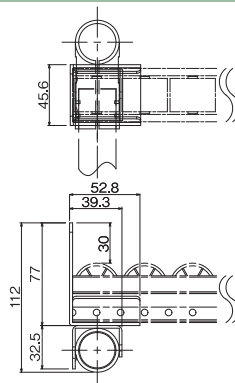

## GP-M プラコンサポート40 アンチバック

逆流落下防止金具



材 質	スチール
表 面	三価クロムメッキ
質 量	239g
箱 入 数	30コ

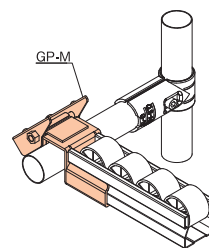
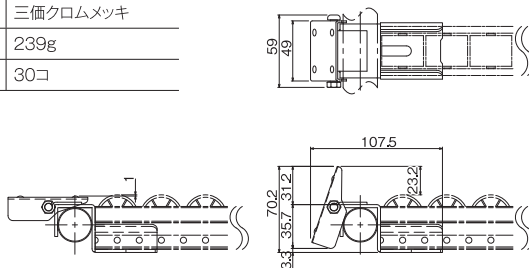

## GP-APF プラコンサポート40

特殊金具



材 質	スチール
表 面	三価クロムメッキ
質 量	124g
箱 入 数	80コ

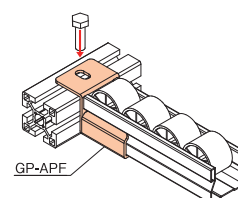
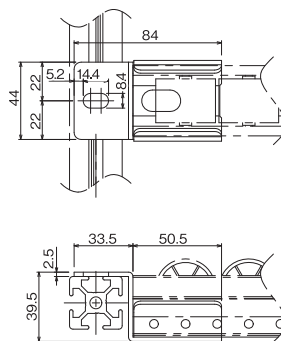

# プラコンサポート

## 60シリーズ

### GP-A60 プラコンサポート60



材 質	スチール
表 面	三価クロムメッキ
質 量	164g
箱 入 数	60コ

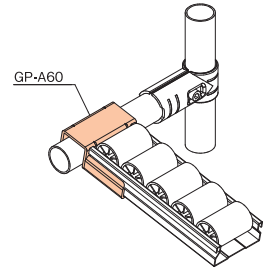
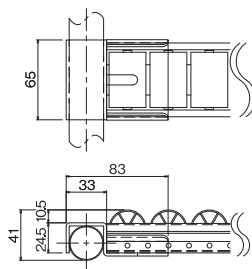

### GP-DF60J プラコンサポート60



材 質	スチール
表 面	三価クロムメッキ
質 量	174g
箱 入 数	40コ

対応プラコン  
 GP6033B  
 GP6033HA  
 GPR6033B  
 GPR6033HA

- 簡易的なワークの段積みが可能です。
- サポート金具とローラー上面の高さを揃えることで、ワークを乗せる際にローラーの損傷を抑えることができます。

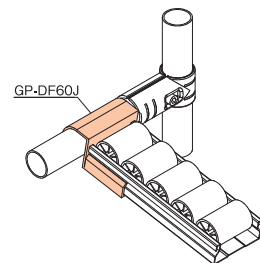
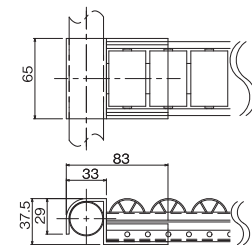

### GP-A60-33 プラコンサポート60

ジョイントの上から取付け可能



材 質	スチール
表 面	三価クロムメッキ
質 量	164g
箱 入 数	50コ

- プラコンのがたつきを防止するために、GAP-8をご使用ください。
- GAP-8をセットでご購入の場合  
 GAP-8-IV(アイボリー)セット品番：GPA-A60-33-IV  
 GAP-8-G(グレー)セット品番：GPA-A60-33-G

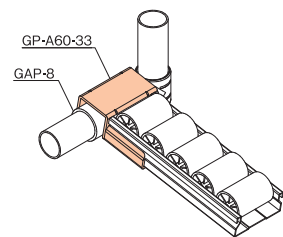
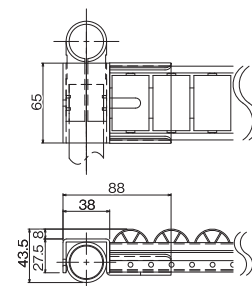

### GP-B60 プラコンサポート60

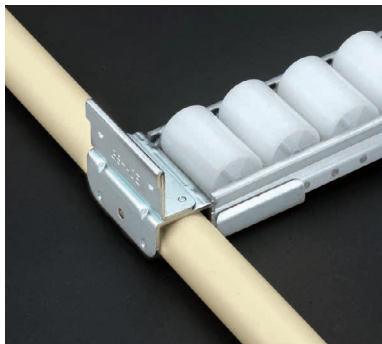

材 質	スチール
表 面	三価クロムメッキ
質 量	250g
箱 入 数	30コ

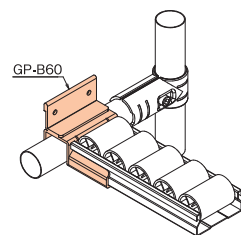
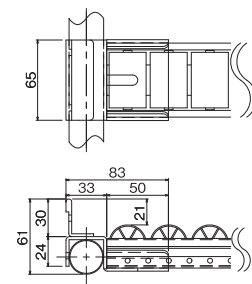

# プラコンサポート

## GP-B60-33 プラコンサポート60

ジョイントの上から取付け可能



材 質	スチール
表 面	三価クロムメッキ
質 量	250g
箱 入 数	20コ

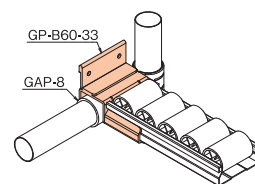
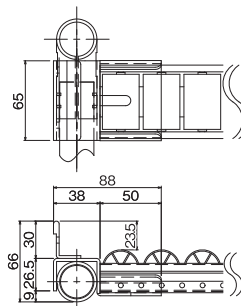

● プラコンのがたつきを防止するために、GAP-8をご使用ください。  
**GAP-8をセットでご購入の場合**  
 GAP-8-IV(アイボリー)セット品番：**GPA-B60-33-IV**  
 GAP-8-G(グレー)セット品番：**GPA-B60-33-G**

## GP-D60 プラコンサポート60

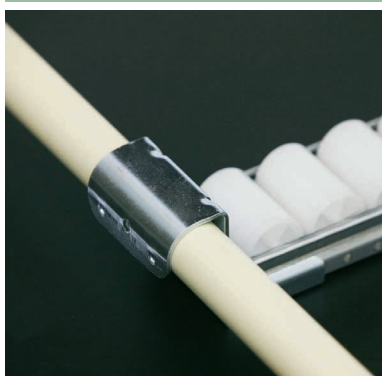

材 質	スチール
表 面	三価クロムメッキ
質 量	209g
箱 入 数	40コ

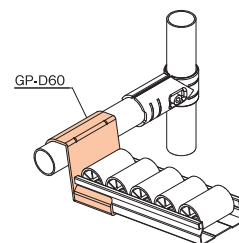
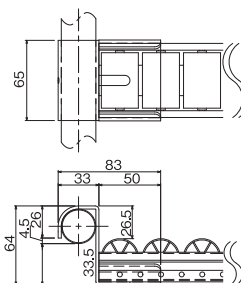

## GP-D60-33 プラコンサポート60

ジョイントの上から取付け可能



材 質	スチール
表 面	三価クロムメッキ
質 量	209g
箱 入 数	40コ

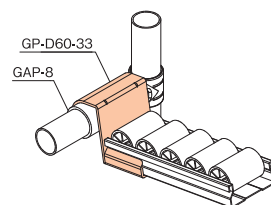
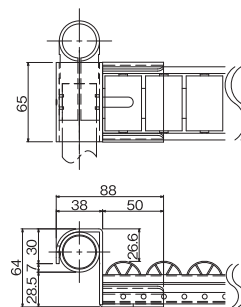

● プラコンのがたつきを防止するために、GAP-8をご使用ください。  
**GAP-8をセットでご購入の場合**  
 GAP-8-IV(アイボリー)セット品番：**GPA-D60-33-IV**  
 GAP-8-G(グレー)セット品番：**GPA-D60-33-G**

## GP-E60 プラコンサポート60

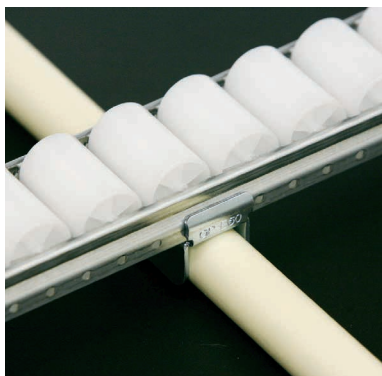

材 質	スチール
表 面	三価クロムメッキ
質 量	97g
箱 入 数	100コ

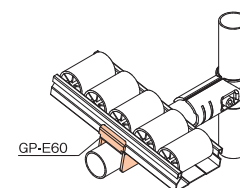
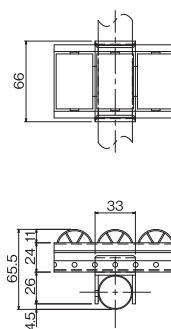



# プラコンサポート

## GP-EH60 プラコンサポート60



材質	スチール
表面	三価クロムメッキ
質量	176g
箱入数	50コ

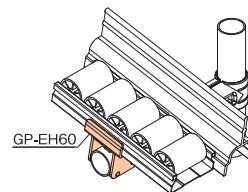
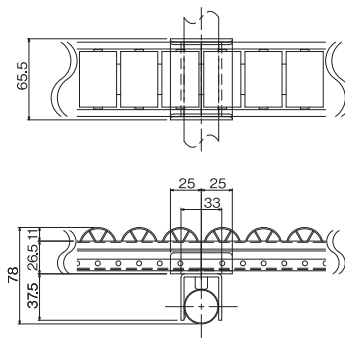

●ワークガイドとプラコン60シリーズを混合する場合に使用します。  
 ※ワークガイドをGP40シリーズのサポート金具で取付ける際に、  
 中間のGP-Eタイプは40シリーズと60シリーズでは取付け高さが異なります。  
 GP-EH60を使えば、プラコンとワークガイド取付けの高さが同じになります。

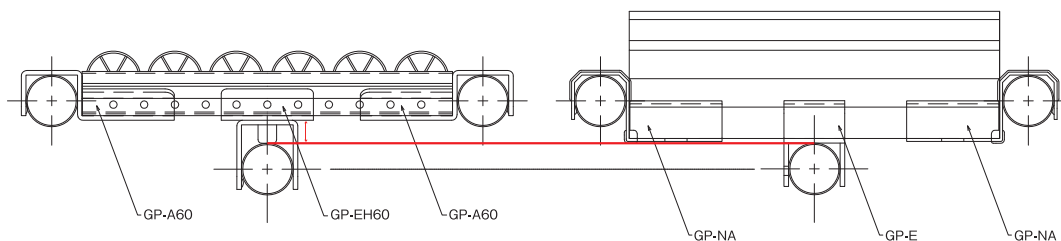

## GP-E60-33 プラコンサポート60

ジョイントの上から取付け可能



材質	スチール
表面	三価クロムメッキ
質量	97g
箱入数	80コ

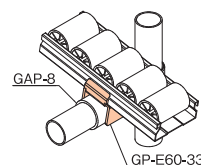
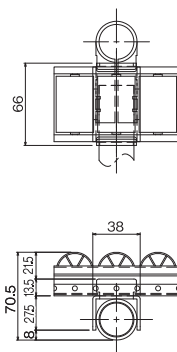

●プラコンのがたつきを防止するために、GAP-8をご使用ください。  
**GAP-8をセットでご購入の場合**  
 GAP-8-IV(アイボリー)セット品番：**GPA-E60-33-IV**  
 GAP-8-G(グレー)セット品番：**GPA-E60-33-G**

## GP-CN60 プラコンサポート60

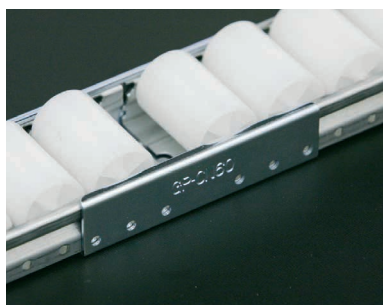

材質	スチール
表面	三価クロムメッキ
質量	168g
箱入数	68コ

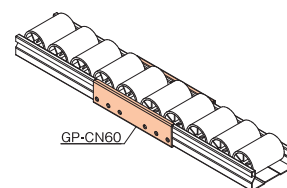
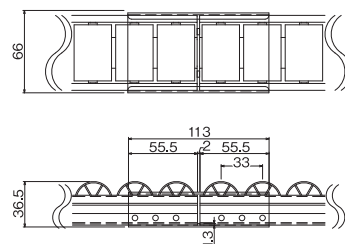

●プラコンフレームの端面をカバーします。  
 ●GP6016/GP6033シリーズプラコンのスレ防止には、  
 GAP-C60(P117)をご使用ください。

# プラコンサポート

## GP-EN60 プラコンサポート60

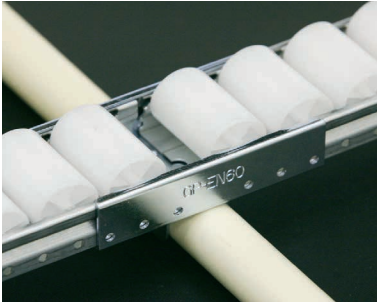

材 質	スチール
表 面	三価クロムメッキ
質 量	158g
箱 入 数	20コ

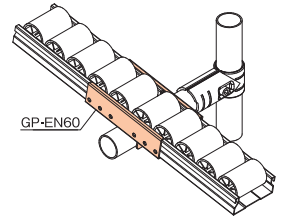
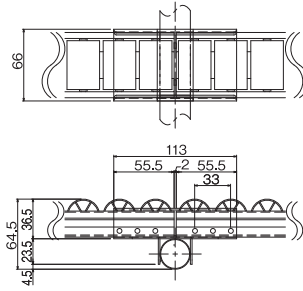

- プラコンフレームの端面をカバーします。
- GP6016/GP6033シリーズプラコンのズレ防止には、GAP-C60(P117) をご使用ください。

## GP-HN60 プラコンサポート60



材 質	スチール
表 面	三価クロムメッキ
質 量	254g
箱 入 数	35コ

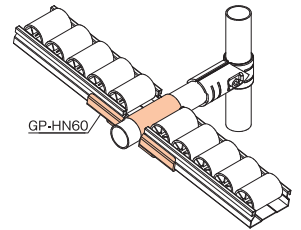
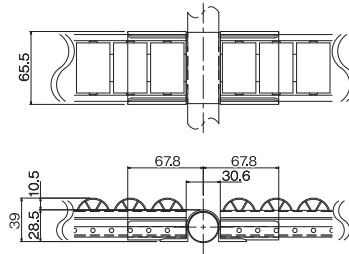

## GP-K60 プラコンサポートセット60

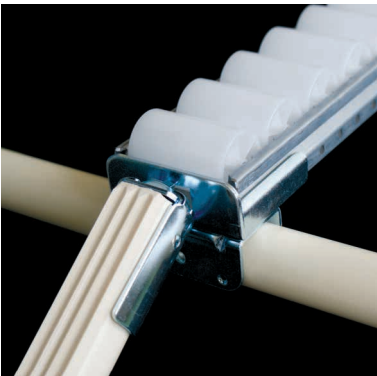

材 質	スチール
表 面	三価クロムメッキ
質 量	267g

- セット品内訳
- GP-L60 : 1コ
  - GS-11 : 1コ

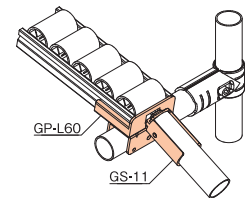

単品でもご購入可能です。

● GP-L60



材 質	スチール
表 面	三価クロムメッキ
質 量	194g
箱 入 数	30コ

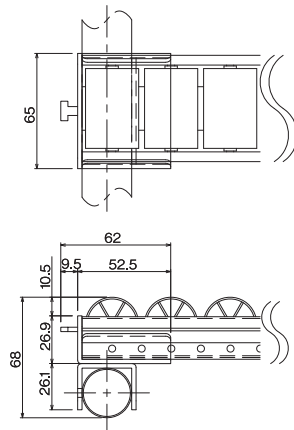

● GS-11



材 質	スチール
表 面	三価クロムメッキ
質 量	73g
箱 入 数	150コ

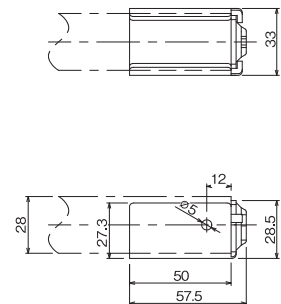



# プラコンサポート

## GP-K60-33 プラコンサポートセット60

ジョイントの上から取付け可能



材 質	スチール
表 面	三価クロムメッキ
質 量	267g

### セット品内訳

- GP-L60-33 : 1コ
- GS-11 : 1コ

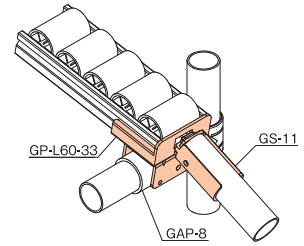

●プラコンのがたつきを防止するために、GAP-8をご使用ください。

GAP-8をセットでご購入の場合

GAP-8-IV(アイボリー)セット品番: **GPA-K60-33-IV**

GAP-8-G(グレー)セット品番: **GPA-K60-33-G**

単品でもご購入可能です。

●GP-L60-33

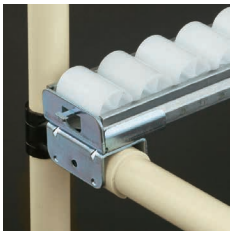

材 質	スチール
表 面	三価クロムメッキ
質 量	194g
箱 入 数	30コ

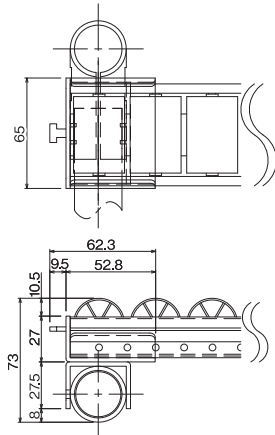

●GS-11



材 質	スチール
表 面	三価クロムメッキ
質 量	73g
箱 入 数	150コ

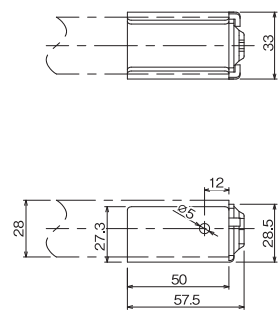

## GP-L60W プラコンサポート60



材 質	スチール
表 面	三価クロムメッキ
質 量	187g
箱 入 数	30コ

●フレーム外寸までプラコンを取付けることができるためラックと台車などの間でワークの乗り移りがスムーズに行えます。

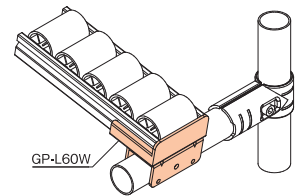
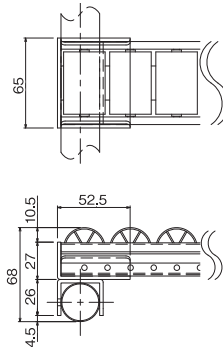

## GP-L60W-33 プラコンサポート60

ジョイントの上から取付け可能



材 質	スチール
表 面	三価クロムメッキ
質 量	194g
箱 入 数	30コ

●フレーム外寸までプラコンを取付けることができるためラックと台車などの間でワークの乗り移りがスムーズに行えます。

●プラコンのがたつきを防止するために、GAP-8をご使用ください。

GAP-8をセットでご購入の場合

GAP-8-IV(アイボリー)セット品番: **GPA-L60W-33-IV**

GAP-8-G(グレー)セット品番: **GPA-L60W-33-G**

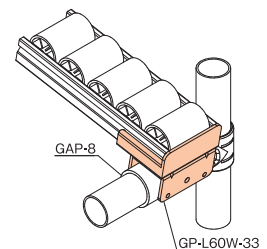
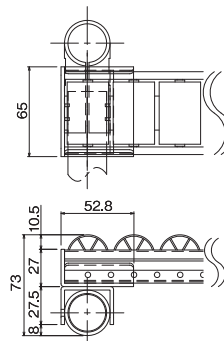

# プラコンサポート

## GP-L60WB プラコンサポート60



材 質	スチール
表 面	三価クロムメッキ
質 量	220g
箱 入 数	40コ

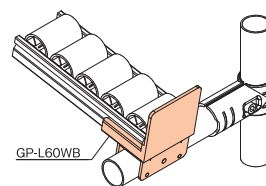
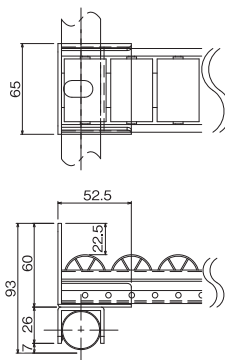

## GP-M60 プラコンサポート60 アンチバック

逆流落下防止金具



材 質	スチール
表 面	三価クロムメッキ
質 量	280g
箱 入 数	30コ

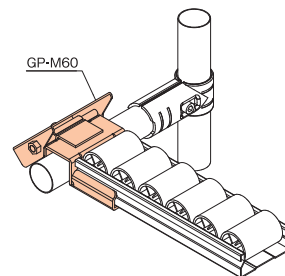
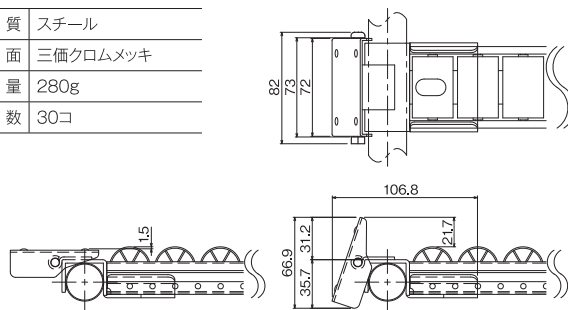

# プラコンサポート

## 85シリーズ

### GP-A85 プラコンサポート85

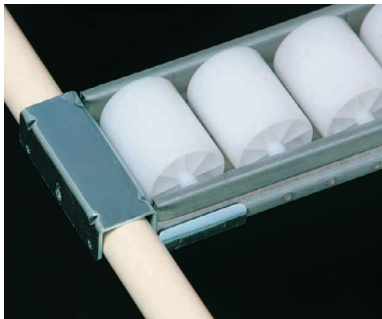

材質	スチール
表面	三価クロムメッキ
質量	231g
箱入数	40コ

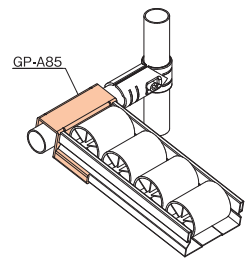
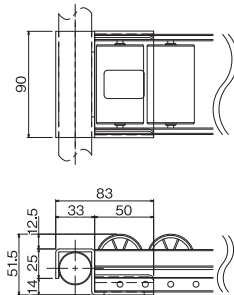

○重量物仕様の場合はGP-A85-Jをご使用ください。

### GP-A85-J プラコンサポート85

重量物タイプ



材質	スチール
表面	三価クロムメッキ
質量	417g
箱入数	20コ

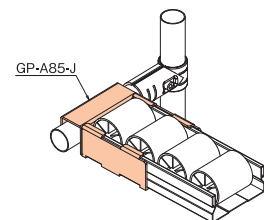
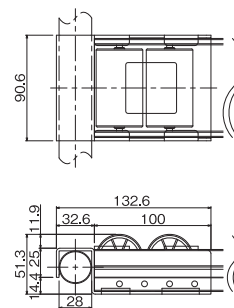

○プラコンフレームの端面をカバーします。  
※GPR8523シリーズには使用できません。

### GP-AN85 プラコンサポート85

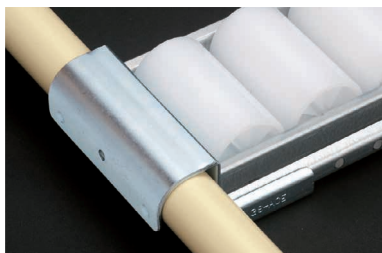

材質	スチール
表面	三価クロムメッキ
質量	253g
箱入数	40コ

対応プラコン  
GP8543B  
GPR8545B  
GPR8545HA

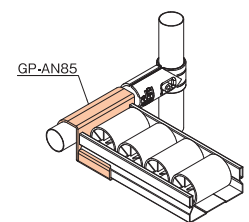
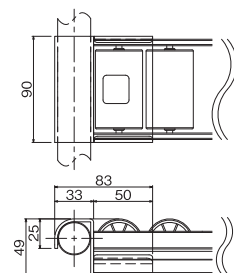

○簡易的なワークの段積みが可能です。  
○サポート金具とローラー上面の高さを揃えることで、ワークを乗せる際にローラーの損傷を抑えることができます。

### GP-A85-33 プラコンサポート85

ジョイントの上から取付け可能

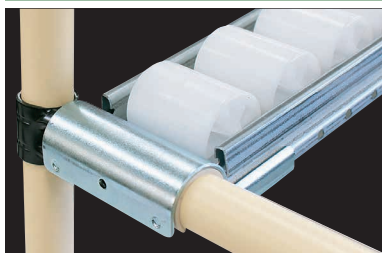

材質	スチール
表面	三価クロムメッキ
質量	231g
箱入数	40コ

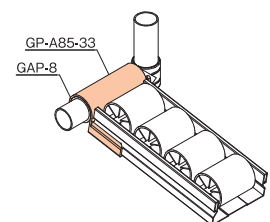
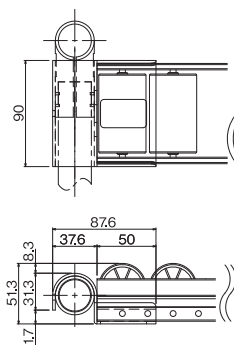

○プラコンのがたつきを防止するために、GAP-8をご使用ください。  
GAP-8をセットでご購入の場合  
GAP-8-IV(アイボリー)セット品番: **GPA-A85-33-IV**  
GAP-8-G(グレー)セット品番: **GPA-A85-33-G**

# プラコンサポート

## GP-B85 プラコンサポート85

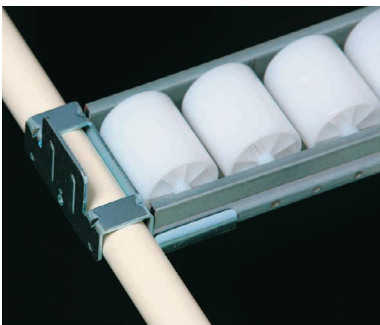

材 質	スチール
表 面	三価クロムメッキ
質 量	300g
箱 入 数	30コ

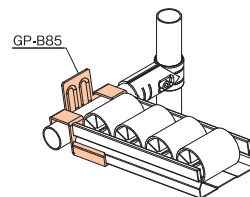
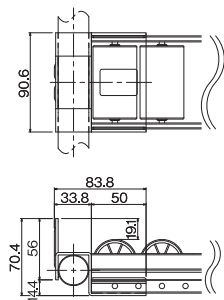

● 重量物仕様の場合はGP-B85-Jをご使用ください。

## GP-B85-J プラコンサポート85

重量物タイプ



材 質	スチール
表 面	三価クロムメッキ
質 量	496g
箱 入 数	14コ

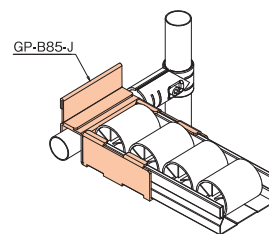
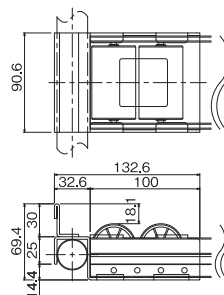

● プラコンフレームの端面をカバーします。  
※GPR8523シリーズには使用できません。

## GP-B85-33 プラコンサポート85

ジョイントの上から取付け可能



材 質	スチール
表 面	三価クロムメッキ
質 量	300g
箱 入 数	20コ

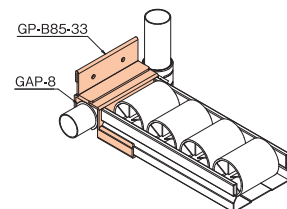
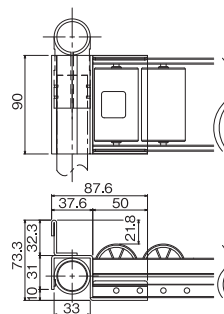

● プラコンのがたつきを防止するために、GAP-8をご使用ください。  
GAP-8をセットでご購入の場合  
GAP-8-IV(アイボリー)セット品番: **GPA-B85-33-IV**  
GAP-8-G(グレー)セット品番: **GPA-B85-33-G**

## GP-D85 プラコンサポート85



材 質	スチール
表 面	三価クロムメッキ
質 量	235g
箱 入 数	30コ

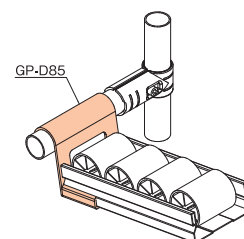
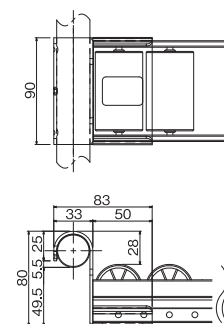

# プラコンサポート

## GP-E85 プラコンサポート85

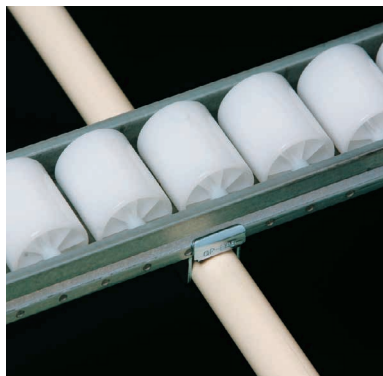

材質	スチール
表面	三価クロムメッキ
質量	124g
箱入数	80コ

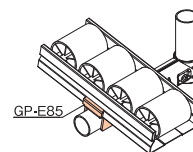
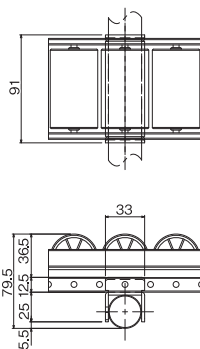

## GP-E85-33 プラコンサポート85

ジョイントの上から取付け可能



材質	スチール
表面	三価クロムメッキ
質量	124g
箱入数	60コ

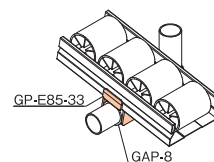
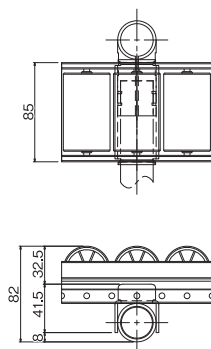

●プラコンのがたつきを防止するために、GAP-8をご使用ください。

GAP-8をセットでご購入の場合  
 GAP-8-IV(アイボリー)セット品番: **GPA-E85-33-IV**  
 GAP-8-G(グレー)セット品番: **GPA-E85-33-G**

## GP-C85 プラコンサポート85



材質	スチール
表面	三価クロムメッキ
質量	140g
箱入数	70コ

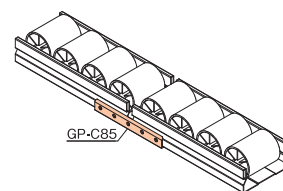
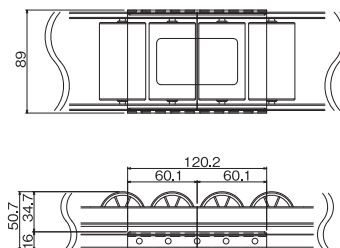

●GP8543Bのズレ防止にはGAP-C(P117)をご使用ください。

## GP-C85-1 プラコンサポート85



材質	スチール
表面	三価クロムメッキ
質量	243g
箱入数	20コ

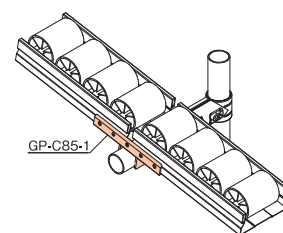
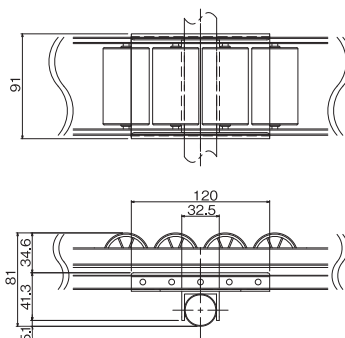

●GP8543Bのズレ防止にはGAP-C(P117)をご使用ください。



# プラコンサポート

## GP-EN85 プラコンサポート85



材 質	スチール
表 面	三価クロムメッキ
質 量	324g
箱 入 数	12コ

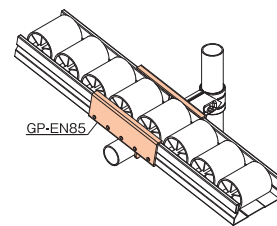
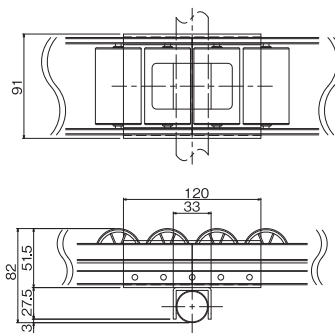

- プラコンフレームの端面をカバーします。
- GP8543Bのズレ防止にはGAP-C(P117)をご使用ください。

## GP-L85W プラコンサポート85



材 質	スチール
表 面	三価クロムメッキ
質 量	276g
箱 入 数	24コ

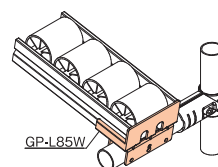
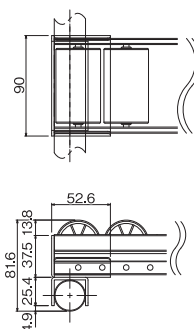

- フレーム外寸までプラコンを取付けることができるためラックと台車などの間でワークの乗り移りがスムーズに行えます。

## GP-L85W-33 プラコンサポート85

ジョイントの上から取付け可能



材 質	スチール
表 面	三価クロムメッキ
質 量	276g
箱 入 数	24コ

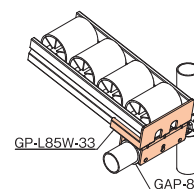
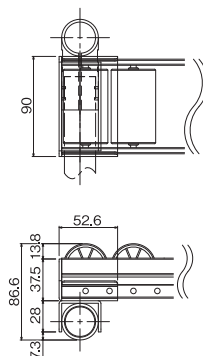

- フレーム外寸までプラコンを取付けることができるためラックと台車などの間でワークの乗り移りがスムーズに行えます。
  - プラコンのがたつきを防止するために、GAP-8をご使用ください。
- GAP-8をセットでご購入の場合**  
 GAP-8-IV(アイボリー)セット品番：**GPA-L85W-33-IV**  
 GAP-8-G(グレー)セット品番：**GPA-L85W-33-G**



# プラコンストッパー他

## EWS-PN プラコンストッパー

セバレーションプラコン用

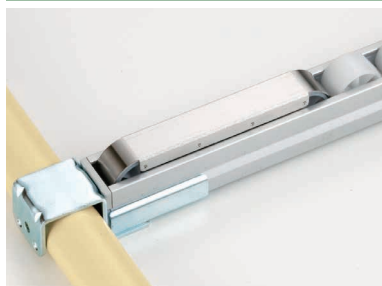

材 質	ステンレス
質 量	23g

対応プラコン  
GPR2528A-AL

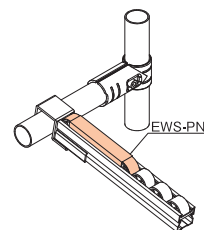
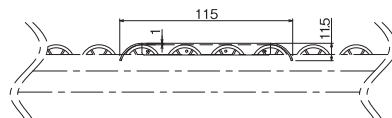

## EWS-E プラコンストッパー

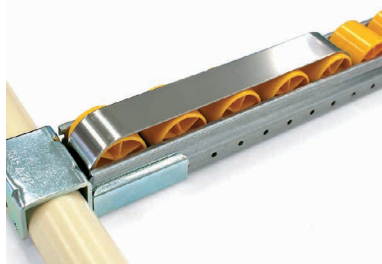

材 質	ステンレス
質 量	36g

対応プラコン  
GP3533B

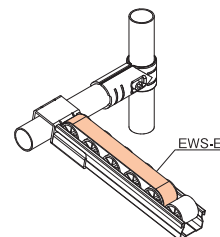
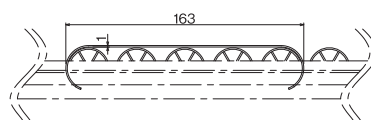

## EWS-AN プラコンストッパー



材 質	ステンレス
質 量	78g

対応プラコン  
GP4036A  
GP4036B

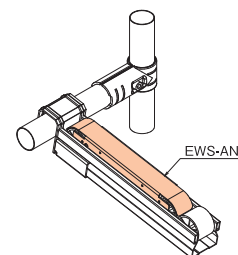
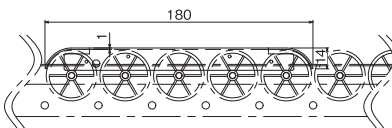

## EWS-GN2 プラコンストッパー

ショートタイプ



材 質	ステンレス
質 量	19g

対応プラコン  
GP4036A  
GP4036B

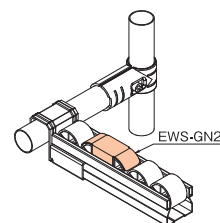
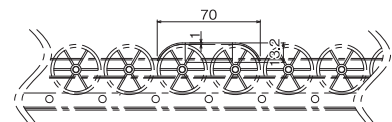

## EWSR4040 プラコンストッパー

セバレーションプラコン用

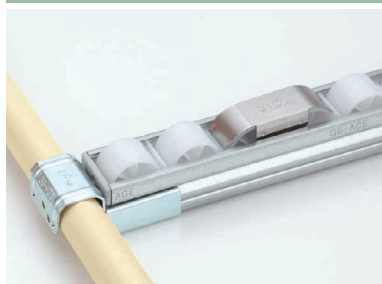

材 質	ステンレス
質 量	20g

対応プラコン  
GPR4040A-GI  
GPR4040B-GI  
GPR4040B-AL  
GPRJ4040B-AL  
GPR4040SR-GI

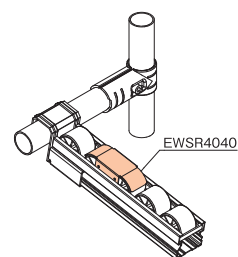
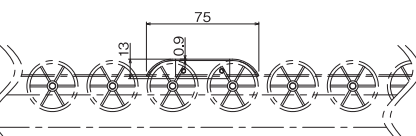

# プラコンストッパー他

## EWS-B プラコンストッパー

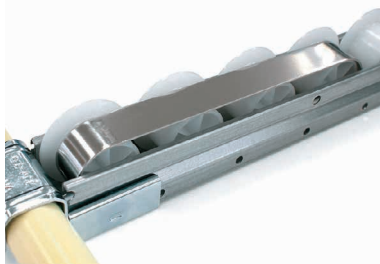

材 質	ステンレス
質 量	41g

対応プラコン  
GP4050C

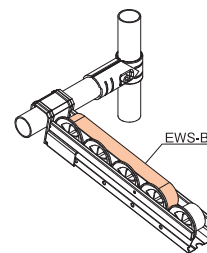
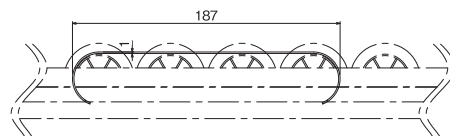

## EWS-D プラコンストッパー



材 質	ステンレス
質 量	61g

対応プラコン  
GP4050D

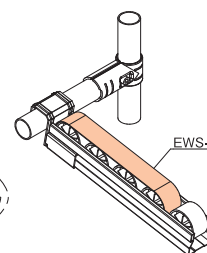
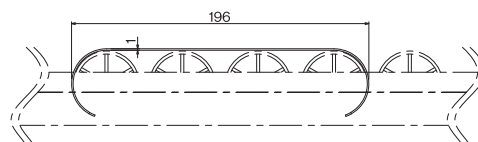

## EWS-F プラコンストッパー



材 質	ステンレス
質 量	85g

対応プラコン  
GP6033B  
GP6033HA

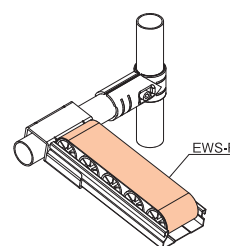
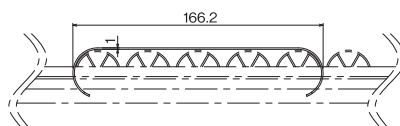

## EWS-F2 プラコンストッパー

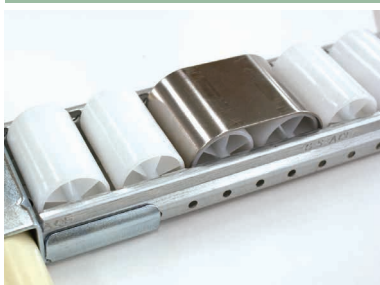

材 質	ステンレス
質 量	46g

対応プラコン  
GP6033B  
GP6033HA

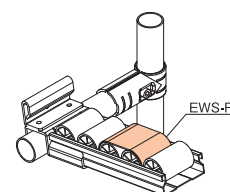
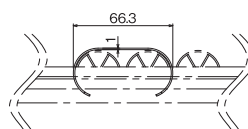

ショートタイプ

## EWSR6033 プラコンストッパー



材 質	ステンレス
質 量	28g

対応プラコン  
GPR6033B-GI  
GPR6033HA-GI  
GPR6033B-AL  
GPR6033HA-AL

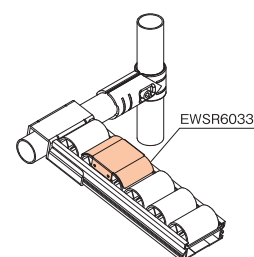
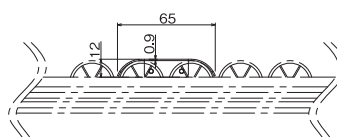

セパレーションプラコン用

# プラコンストッパー他

## EWS-J プラコンストッパー



材 質	ステンレス
質 量	78g

対応プラコン  
GP6016S

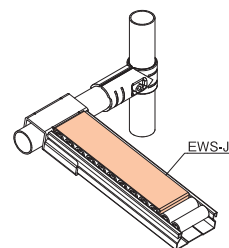
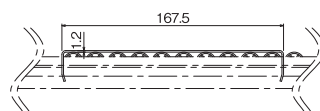

## EWS-J2 プラコンストッパー

ショートタイプ



材 質	ステンレス
質 量	50g

対応プラコン  
GP6016S

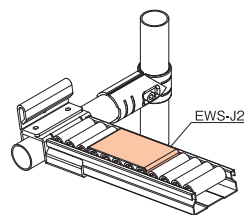
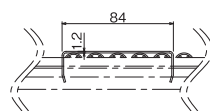

## EWSR6016 プラコンストッパー

セバレーションプラコン用



材 質	ステンレス
質 量	22g

対応プラコン  
GPR6016S-GI  
GPR6016S-AL

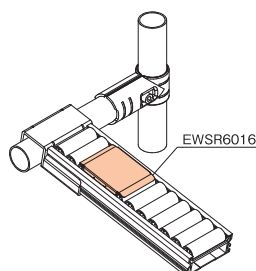
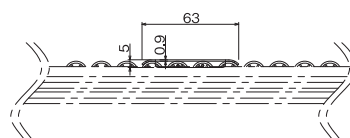

## EWS-K プラコンストッパー



材 質	ステンレス
質 量	140g

対応プラコン  
GP8543B

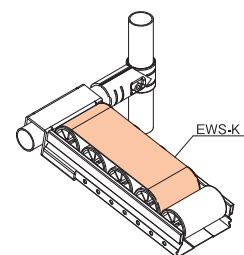
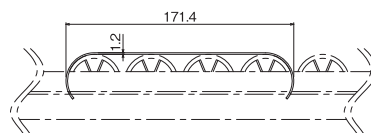

## EWS-MN プラコンストッパー

セバレーションプラコン用



材 質	ステンレス
質 量	155g

対応プラコン  
GPR8545B-GI  
GPR8545HA-GI  
GPR8545B-AL  
GPR8545HA-AL  
GPR8545SR-AL

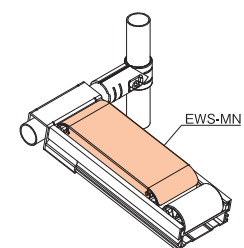
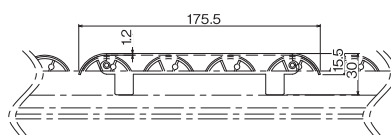

# プラコンストッパー他

## EWSR8545 プラコンストッパー

セパレーションプラコン用 ショートタイプ



材 質	ステンレス
質 量	60g

対応プラコン  
GPR8545B-GI  
GPR8545HA-GI  
GPR8545B-AL  
GPR8545HA-AL  
GPR8545SR-AL

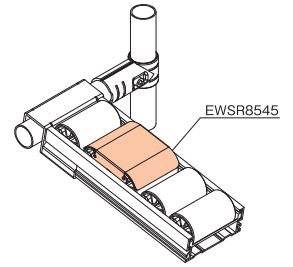
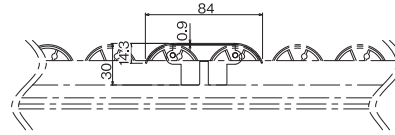

## EWSR8523 プラコンストッパー

セパレーションプラコン用



材 質	ステンレス
質 量	46g

対応プラコン  
GPR8523S-AL  
GPR8523SR-GI

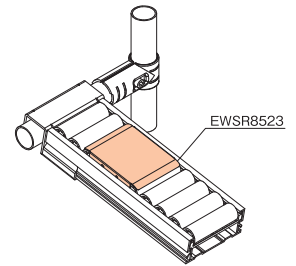
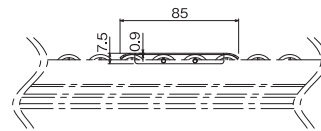

## GAP-C / GAP-C60 プラコンクリップ



色 品 番	<b>GAP-C-BK</b> ブラック
材 質	ポリアセタール
質 量	0.45g

対応プラコン  
GP40シリーズ  
GP8543B

色 品 番	<b>GAP-C60-BK</b> ブラック
材 質	ポリアセタール
質 量	0.13g

対応プラコン  
GP60シリーズ

● プラコンとプラコンサポート側面の穴に合わせて固定します。  
※セパレーションプラコンには使用できません。

## GAP-11 プラスチックテーパ



色 品 番	<b>GAP-11-IV</b> アイボリー
	<b>GAP-11-G</b> グレー
材 質	ABS樹脂
質 量	2g

● パイプとメタルジョイントの段差を解消し、ワークの引っ掛かりを緩和します。

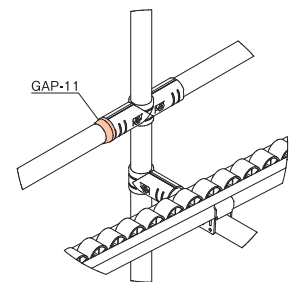
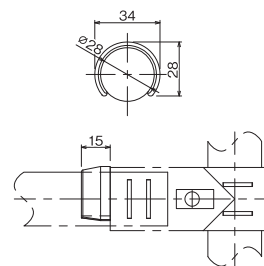

IV  
アイボリー



G  
グレー

# プラコンストッパー他

## PR-01 / PR-02 パイプローラー



品番	PR-01
材質	ポリエチレン
色	ホワイト
質量	31g

対応プラコン  
GP4050D

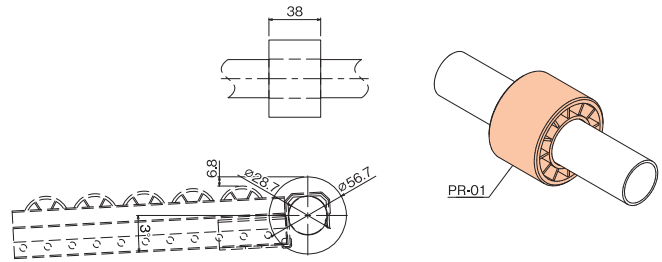

○ワークとプラコンサポート、パイプの干渉を防ぎます。  
ワーク底面の削れによる異物混入を軽減します。  
(コンタミネーション対策)

品番	PR-02
材質	ポリエチレン
色	ホワイト
質量	22g

対応プラコン  
GP4036A  
GP4036B

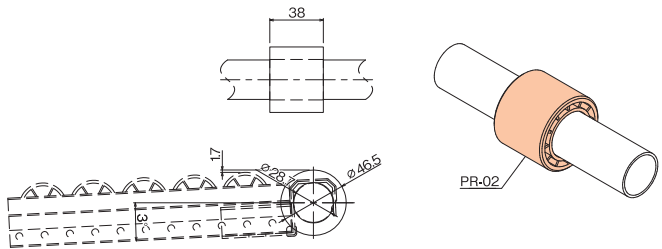

## SR-40 プラコンストッパーローラー

逆流落下防止ローラー



材質	ポリエチレン
色	ホワイト
質量	12g

対応プラコン  
GP4036A  
GP4036B

※15mm以上隙間を空けてください。

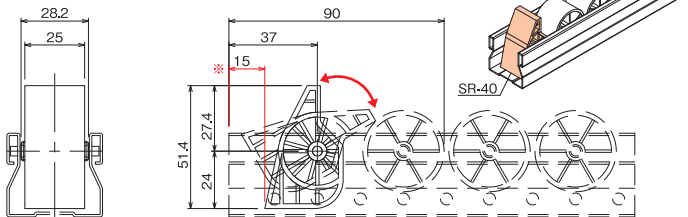

※ローラーを傾けた際にフレームからはみ出さないように  
プラコンフレームの端から15mm以上隙間を空けて取付けてください。

## SR-60A プラコンストッパーローラー

逆流落下防止ローラー



材質	アルミニウム
表面	アルマイト処理
質量	46g
箱入数	80コ

対応プラコン  
GP6033B  
GP6033HA

※10mm以上隙間を空けてください。

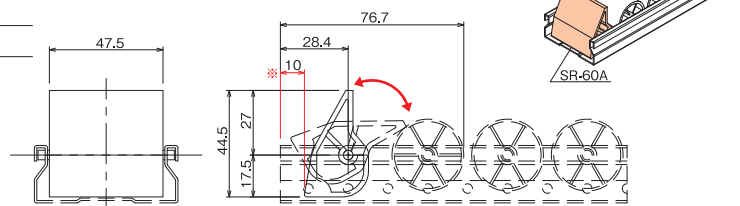

※ローラーを傾けた際にフレームからはみ出さないように、  
プラコンフレームの端から10mm以上隙間を空けて取付けてください。

## BSA-15 パイプ取付けアンチバックセット

逆流落下防止金具



材質	スチール
表面	三価クロムメッキ
質量	144g

セット品内訳

- BS-15 : 1コ
- G-15AC : 1コ
- ボルトM0610W : 1コ

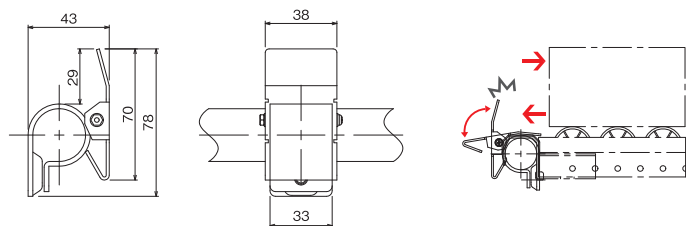

○投入したワークの逆流を防止します。  
○既存のラックに追加取付けの際、ボルトが正面から留められます。  
○プラコン未使用時の状態でも取付け可能です。



# プラコンストッパー他

## MCA-305B 昇降式アンチバックセット



材質	スチール
表面	三価クロムメッキ
質量	260g

### セット品内訳

- MCA-305A : 1コ
- G-15BS-WZ : 1コ
- ボルトM0610W : 1コ

- アンチバックBSA-15に昇降機能が追加された商品です。
- 逆流を防止するためツメが立った状態のままツメ部分を下げることができます。

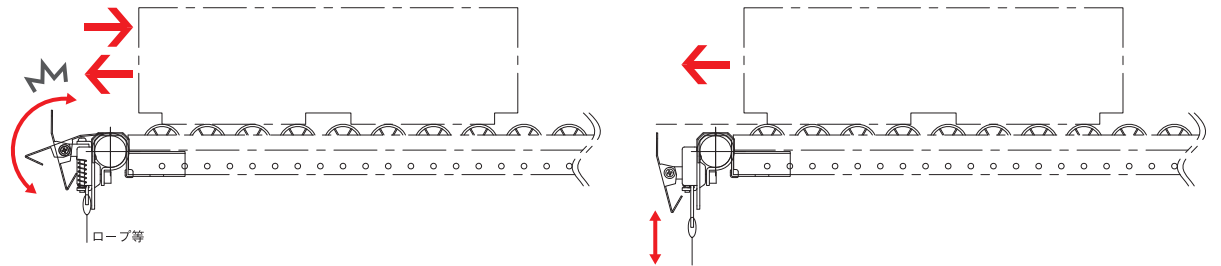
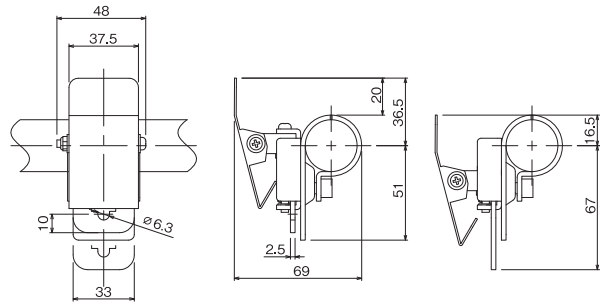

## ACA-308B ワーク減速機



材質	アルミニウム/スチール 車輪: ゴム
質量	864g

- ワークの流れ速度を減速できます。
- ウエイトW-60が2コ装着されています。
- ブレーキの強さはウエイトの重さを変えて、調節してください。  
※ウエイトは最大2コまで取付け可能です。
- 使用に伴い、ローラーが消耗するため、状況に応じて調整を行ってください。
- 取付けにはメタルジョイントGA-6BS (P12) やアルミジョイントBA-006 (P45) 等をご使用ください。

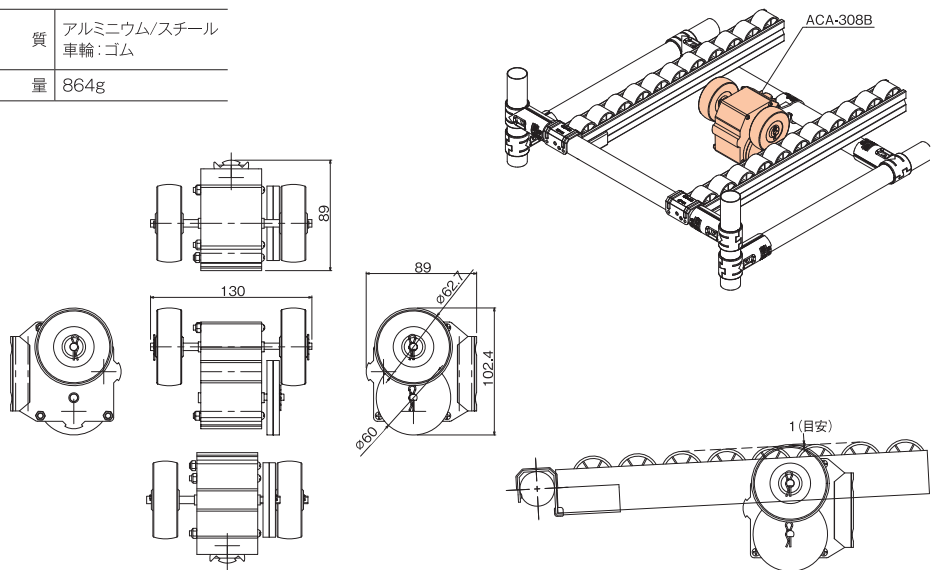

## W-50 / W-60 / W-70 ワーク減速機用ウエイト



品番	<b>W-50</b>
材質	スチール
質量	75g

品番	<b>W-60</b>
材質	スチール
質量	110g

品番	<b>W-70</b>
材質	スチール
質量	148g

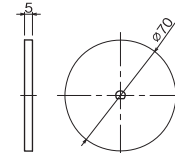
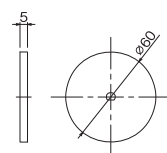
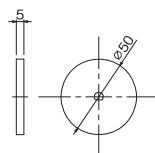

- ワーク減速機ACA-308Bのブレーキの強さを調整します。  
※重くなる程、ブレーキが強くなります。



# プラコンストッパー他

## QS-28 クイックストッパー

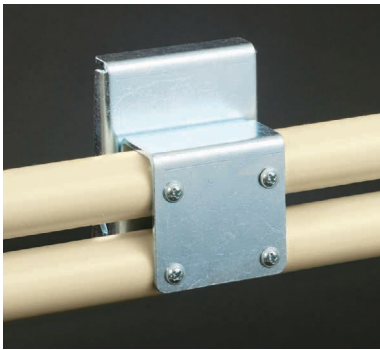

材 質	スチール
表 面	三価クロムメッキ
質 量	370g
箱 入 数	18コ

- 取出口のストッパーとして使用します。
- ※ 取付け部分はパイプを2本通す必要があります。
- 固定するには別途タッピングスクリューが必要です。

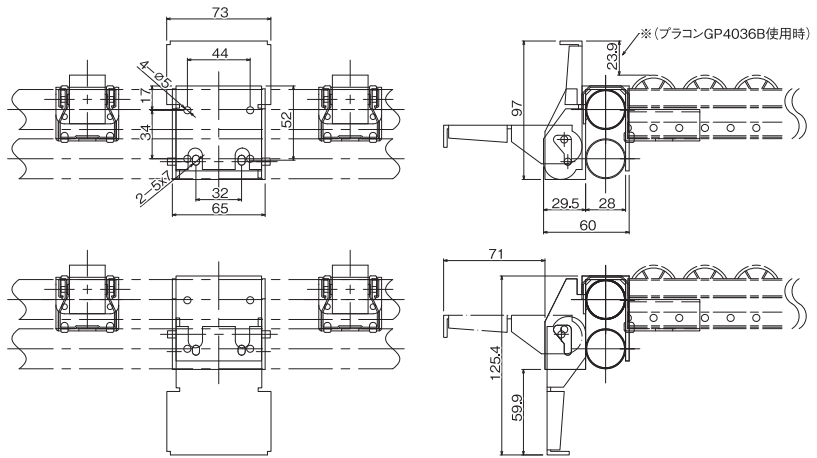

※使用するプラコンによって異なります。

ストッパー解除イメージ

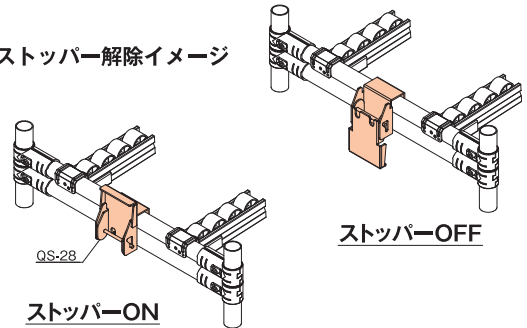

ストッパーON

ストッパーOFF

## BS-01 ボックスストッパー

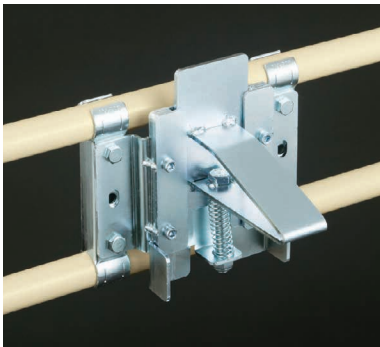

材 質	スチール
表 面	三価クロムメッキ
質 量	1780g
箱 入 数	8コ

- 台車からスライドラックへの連結時に解除するストッパー等に使用します。
- BS-01の取付けには別途CM-200：4コ、六角ボルトM8×38：4コ、ナットNN08W：4コ、平ワッシャーM8：4コが必要です。

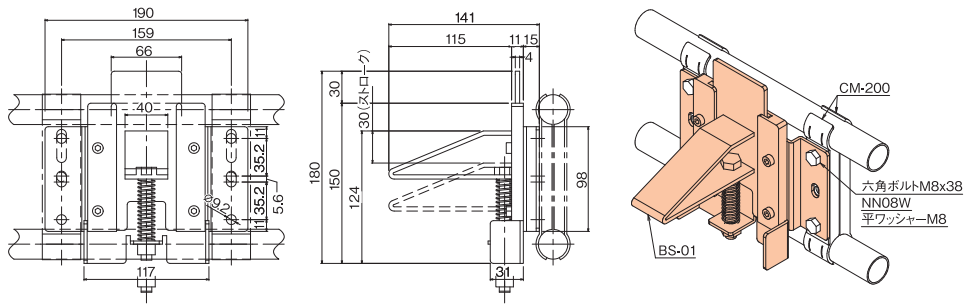

ストッパー解除イメージ

